

Operation



Electric Airless Sprayer
Pulvérisateurs électriques Airless
Pulverizadores eléctricos sin aire
Spruzzatori airless elettronici
Equipamentos de Pintura a Alta Pressão Elétricos
Elektrische airless spuittoestellen

312360B

- For portable spray applications of architectural paints and coatings -
- Pour l'application de peintures et revêtements architecturaux avec un appareil mobile -
- Para aplicaciones de pulverización portátiles de pinturas y revestimientos con fines arquitectónicos -
- Per applicazioni a spruzzatura portatili delle vernici e dei rivestimenti architettonici -
- Para aplicações à pistola em pinturas e demãos arquitectónicas -
- Voor draagbare spuittoepassingen van muurverf en coatings -

Maximum Working Pressure / Pression de service maximum / Presión máxima de trabajo / Pressione massima d'esercizio / Pressão Máxima de Trabalho / Maximum werkdruk: **3300 psi (22,7 MPa, 227 bar)**

 Important Safety Instructions	Instructions de sécurité importantes	Instrucciones importantes de seguridad	Importanti istruzioni sulla sicurezza	Instruções de segurança importantes	Belangrijke veiligheidsinstructies
Read all warnings and instructions in this manual. Save these instructions.	Lire toutes les mises en garde et instructions de ce manuel. Sauvegarder ces instructions.	Lea todas las advertencias e instrucciones de este manual. Guarde las instrucciones.	Leggere tutte le avvertenze e le istruzioni contenute in questo manuale. Conservarle.	Leia todas as advertências e instruções deste manual. Guarde estas instruções.	Lees alle waarschuwingen en instructies in deze handleiding. Bewaar deze instructies.

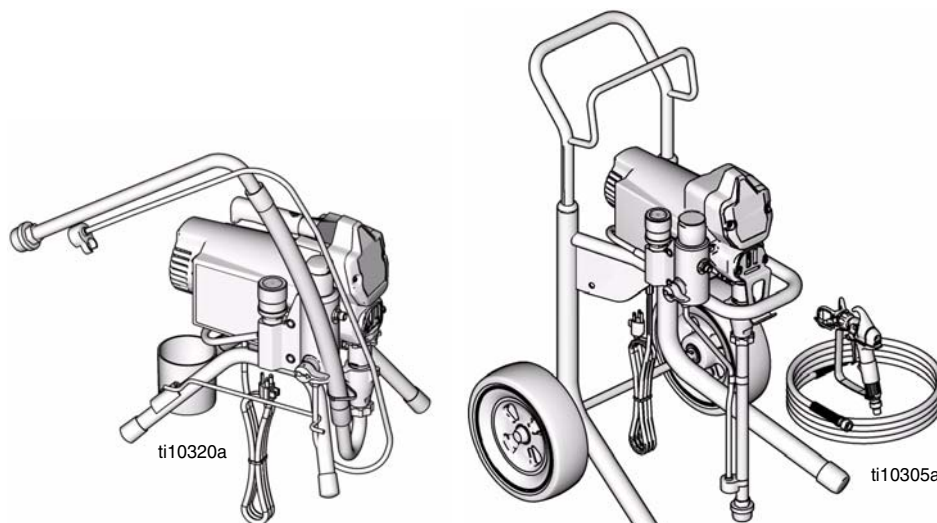

Related Manuals



312361



312363 (English)
312364 (Spanish)
312365 (French)



312362

Stand Models:

ASM Zip-Spray™ 2100 Plus 110V: 247482
ASM AllPro Mustang 4700 Plus 110V: 247483
ASM Zip-Spray™ 2100 Plus 240V: 247484





Hi-Boy Models:





ASM Zip-Spray™ 2100 Plus 110V: 247485
ASM AllPro Mustang 4700 Plus 110V: 247486
ASM Zip-Spray™ 2100 Plus 240V: 247487
ASM L1900 Plus 110V: 247494
ASM L1900 Plus 240V: 247495
ASM AllPro Mark 5400 Plus (110V): 247532
ASM Zip-Spray™ 2300 Plus (110V): 247531



Warning





The following warnings are for the setup, use, grounding, maintenance, and repair of this equipment. The exclamation point symbol alerts you to a general warning and the hazard symbol refers to procedure-specific risk. Refer back to these warnings. Additional, product-specific warnings may be found throughout the body of this manual where applicable.





 WARNING	
	<p>FIRE AND EXPLOSION HAZARD</p> <p>Flammable fumes, such as solvent and paint fumes, in work area can ignite or explode. To help prevent fire and explosion:</p> <ul style="list-style-type: none"> • Use equipment only in well ventilated area. • Eliminate all ignition sources; such as pilot lights, cigarettes, portable electric lamps, and plastic drop cloths (potential static arc). • Sprayer generates sparks. When flammable liquid is used in or near the sprayer or for flushing or cleaning, keep sprayer at least 20 feet (6 m) away from explosive vapors. • Keep work area free of debris, including solvent, rags and gasoline. • Do not plug or unplug power cords or turn lights on or off when flammable fumes are present. • Ground equipment and conductive objects in work area. Read Grounding instructions. • If there is static sparking or you feel a shock, stop operation immediately. Do not use equipment until you identify and correct the problem. • Keep a working fire extinguisher in the work area.
	<p>ELECTRIC SHOCK HAZARD</p> <p>Improper grounding, setup, or usage of the system can cause electric shock.</p> <ul style="list-style-type: none"> • Turn off and disconnect power cord before servicing equipment. • Use only grounded electrical outlets. • Use only 3-wire extension cords. • Ensure ground prongs are intact on sprayer and extension cords. • Do not expose to rain. Store indoors.
	<p>SKIN INJECTION HAZARD</p> <p>High-pressure fluid from gun, hose leaks, or ruptured components will pierce skin. This may look like just a cut, but it is a serious injury that can result in amputation. Get immediate surgical treatment.</p> <ul style="list-style-type: none"> • Do not point gun at anyone or at any part of the body. • Do not put your hand over the spray tip. • Do not stop or deflect leaks with your hand, body, glove, or rag. • Engage trigger lock when not spraying. • Follow Pressure Relief Procedure in this manual, when you stop spraying and before cleaning, checking, or servicing equipment.

	WARNING
	<p>EQUIPMENT MISUSE HAZARD</p> <p>Misuse can cause death or serious injury.</p> <ul style="list-style-type: none"> • Do not exceed the maximum working pressure or temperature rating of the lowest rated system component. Read Technical Data in all equipment manuals. • Use fluids and solvents that are compatible with equipment wetted parts. Read Technical Data in all equipment manuals. Read fluid and solvent manufacturer's warnings. For complete information about your material, request MSDS from distributor or retailer. • Check equipment daily. Repair or replace worn or damaged parts immediately with genuine ASM replacement parts only. • Do not alter or modify equipment. • Use equipment only for its intended purpose. Call your ASM distributor for information. • Route hoses and cables away from traffic areas, sharp edges, moving parts, and hot surfaces. • Do not kink or overbend hoses or use hoses to pull equipment. • Keep children and animals away from work area. • Comply with all applicable safety regulations. • Keep children and animals away from work area. • Do not operate the unity when fatigued or under the influence of drugs or alcohol.
	<p>PRESSURIZED ALUMINUM PARTS HAZARD</p> <p>Do not use 1,1,1-trichloroethane, methylene chloride, other halogenated hydrocarbon solvents or fluids containing such solvents in pressurized aluminum equipment. Such use can cause serious chemical reaction and equipment rupture, and result in death, serious injury, and property damage.</p>
	<p>TOXIC FLUID OR FUMES HAZARD</p> <p>Toxic fluids or fumes can cause serious injury or death if splashed in the eyes or on skin, inhaled, or swallowed.</p> <ul style="list-style-type: none"> • Read MSDS's to know the specific hazards of the fluids you are using. • Store hazardous fluid in approved containers, and dispose of it according to applicable guidelines.
	<p>PERSONAL PROTECTIVE EQUIPMENT</p> <p>You must wear appropriate protective equipment when operating, servicing, or when in the operating area of the equipment to help protect you from serious injury, including eye injury, inhalation of toxic fumes, burns, and hearing loss. This equipment includes but is not limited to:</p> <ul style="list-style-type: none"> • Protective eye wear • Clothing and respirator as recommended by the fluid and solvent manufacturer • Gloves • Hearing protection

Mise en garde





Les mises en gardes suivantes sont des mises en garde de sécurité relatives à la configuration, utilisation, mise à la terre, maintenance et réparation de ce matériel. D'autres mises en garde plus spécifiques figurent dans ce manuel aux endroits concernés. Les symboles figurant dans ce manuel font référence à ces mises en garde générales. Quand vous voyez l'un de ces symboles dans le manuel, reportez-vous à ces pages où ce risque spécifique est décrit.





	MISE EN GARDE
	<p>DANGERS D'INCENDIE ET D'EXPLOSION</p> <p>Les vapeurs inflammables de solvant et de peinture sur le lieu de travail peuvent prendre feu ou exploser. Pour prévenir un incendie ou une explosion:</p> <ul style="list-style-type: none"> • N'utiliser l'équipement que dans des locaux bien ventilés. • Supprimer toutes les source de feu, telles que les veilleuses, cigarettes, lampes électriques portatives et bâches plastique (risque de décharge d'électricité statique). • Les pulvérisateurs produisent des étincelles. En cas d'utilisation de liquides inflammables dans ou près du pulvérisateur ou encore pour rincer ou nettoyer, tenir le pulvérisateur à un minimum de 20 pieds (6 m) des vapeurs explosives. • Veiller à débarrasser la zone de travail de tout résidu, comme les solvants, les chiffons et l'essence. • Ne pas brancher ni débrancher de cordons d'alimentation électrique ni actionner de commutateur marche-arrêt ou de lumière en présence de vapeurs inflammables. • Raccorder à la terre le matériel et les objets conducteurs du site. Voir les instructions de Mise à la terre. • Si l'on remarque la moindre étincelle d'électricité statique ou si l'on ressent une décharge électrique, arrêter le travail immédiatement. Ne pas utiliser le matériel tant que le problème n'a pas été identifié et résolu. • La présence d'un extincteur est obligatoire dans la zone de travail.
	<p>DANGER DE DÉCHARGE ÉLECTRIQUE</p> <p>Une mauvaise mise à la terre, un mauvais réglage ou une mauvaise utilisation du système peut provoquer une décharge électrique.</p> <ul style="list-style-type: none"> • Mettre hors tension et débrancher le câble d'alimentation avant de procéder à un entretien du matériel. • N'utiliser que des prises électriques reliées à la terre. • N'utiliser que des rallonges à 3 conducteurs. • S'assurer que les fiches de terre du pulvérisateur et des rallonges sont intactes. • Ne pas exposer à la pluie. Entreposer à l'intérieur.
	<p>DANGERS D'INJECTIONS</p> <p>Le produit s'échappant à haute pression du pistolet, d'une fuite sur le flexible ou d'un composant défectueux risque de transpercer la peau. La blessure peut avoir l'aspect d'une simple coupure, mais il s'agit en fait d'une blessure sérieuse pouvant entraîner une amputation. Consulter immédiatement un médecin en vue d'une intervention chirurgicale.</p> <ul style="list-style-type: none"> • Ne pas diriger le pistolet sur quelqu'un ou une partie quelconque du corps. • Ne pas mettre la main devant la buse de pulvérisation. • Ne jamais colmater ou dévier les fuites avec la main, le corps, un gant ou un chiffon. • Ne pas pulvériser sans garde-buse ni sous-garde. • Verrouiller la gâchette à chaque arrêt de la pulvérisation. • Suivre la Procédure de décompression de ce manuel à chaque interruption de la pulvérisation et avant le nettoyage, la vérification ou l'entretien du matériel.

	MISE EN GARDE
	<p>DANGER EN CAS DE MAUVAISE UTILISATION DE L'ÉQUIPEMENT</p> <p>Toute mauvaise utilisation du matériel peut provoquer des blessures graves, voire mortelles.</p> <ul style="list-style-type: none"> • Ne pas dépasser la pression ou température de service maximum spécifiée de l'élément le plus faible du système. Voir les Caractéristiques techniques de tous les manuels de l'appareil. • Utiliser des produits et solvants compatibles avec les pièces en contact avec le produit. Voir les Caractéristiques techniques de tous les manuels d'équipement. Pour plus d'informations sur votre produit, demandez la fiche de sécurité produits à votre distributeur ou revendeur. • Vérifier l'équipement tous les jours. Réparer ou remplacer immédiatement les pièces usées ou endommagées par des pièces de rechange d'origine ASM. • Ne pas modifier cet équipement. • N'utiliser ce matériel que pour l'usage auquel il est destiné. Pour plus de renseignements appelez votre distributeur ASM. • Écarter les flexibles et câbles électriques des zones de circulation, des bords coupants, des pièces en mouvement et des surfaces chaudes. • Ne pas plier ni trop cintrer les flexibles ni les utiliser pour tirer l'appareil. • Se conformer à toutes les règles de sécurité applicables. • Tenir les enfants et animaux à l'écart du site de travail. • Ne pas utiliser l'appareil si l'on est fatigué ou sous l'influence de drogue ou d'alcool.
	<p>RISQUES DUS AUX PIÈCES EN ALUMINIUM SOUS PRESSION</p> <p>N'utiliser ni 1,1,1-trichloréthane, ni chlorure de méthylène, ni solvants à base d'hydrocarbures halogénés, ni produits renfermant de tels solvants dans un appareil sous pression en aluminium. L'utilisation de ces produit peut déclencher une violente réaction chimique et une casse du matériel et provoquer ainsi de graves dommages corporels et matériels pouvant entraîner la mort.</p>
	<p>DANGERS PRESENTES PAR LES PRODUITS OU VAPEURS TOXIQUES</p> <p>Les produits ou vapeurs toxiques peuvent causer de graves blessures et entraîner la mort en cas de projection dans les yeux ou sur la peau, en cas d'inhalation ou d'ingestion.</p> <ul style="list-style-type: none"> • Lire la fiche de sécurité produit (MSDS) pour prendre connaissance des risques spécifiques aux produits utilisés. • Stocker les produits dangereux dans des récipients homologués et les éliminer conformément à la réglementation en vigueur.
	<p>EQUIPEMENT DE PROTECTION DU PERSONNEL</p> <p>Il est impératif que le personnel porte un équipement de protection approprié quand il travaille ou se trouve dans la zone de fonctionnement de l'installation pour éviter des blessures graves telles que des lésions oculaires, inhalation de fumées toxiques, brûlures et perte de l'ouïe notamment. Cet équipement comprend ce qui suit, la liste n'étant pas exhaustive:</p> <ul style="list-style-type: none"> • Lunettes de sécurité • Le port de vêtements de sécurité et d'un respirateur est conseillé par le fabricant de produit et de solvant • Gants • Casque anti-bruit

Advertencias

A continuación se ofrecen advertencias en general relacionadas con la seguridad de la puesta en marcha, utilización, conexión a tierra, mantenimiento y reparación de este equipo. Además, puede encontrar advertencias adicionales a lo largo de este manual siempre que sea pertinente. Los símbolos que aparecen en el texto del manual se refieren a estas advertencias generales. Cuando vea estos símbolos en el manual, consulte estas páginas para obtener una descripción del riesgo específico.





	<h2>ADVERTENCIAS</h2>
	<p>PELIGRO DE INCENDIOS Y EXPLOSIONES</p> <p>Los vapores inflamables, como los vapores de disolvente o de pintura, en la zona de trabajo pueden incendiarse o explotar. Para evitar un incendio o explosión:</p> <ul style="list-style-type: none"> • Utilice el equipo únicamente en áreas bien ventiladas. • Elimine toda fuente de ignición, tales como las luces piloto, los cigarrillos, las linternas eléctricas y las cubiertas de plástico (arcos estáticos potenciales). • El pulverizador genera chispas. Cuando utilice líquidos inflamables cerca de, o en el pulverizador, o cuando lo lave o limpie, mantenga el pulverizador al menos a 6 m (20 pies) de distancia de los vapores explosivos. • Mantenga limpia la zona de trabajo, sin disolventes, trapos o gasolina. • No enchufe ni desenchufe cables de alimentación ni apague ni encienda las luces en el área de pulverización. • Conecte a tierra el equipo y los objetos conductores de la zona de trabajo. Vea las instrucciones de Conexión a tierra. • Si se aprecia la formación de electricidad estática durante el uso de este equipo, deje de trabajar inmediatamente. No utilice el sistema hasta haber identificado y corregido el problema. • Guarde un extintor de incendios en la zona de trabajo.
	<p>PELIGRO DE DESCARGA ELÉCTRICA</p> <p>Una conexión a tierra, montaje o utilización incorrectos del sistema puede causar descargas eléctricas.</p> <ul style="list-style-type: none"> • Apague y desconecte la alimentación eléctrica antes de desconectar el equipo. • Utilice únicamente tomas eléctricas conectadas a tierra. • Utilice únicamente cables de extensión de 3 hilos. • Compruebe que los terminales de conexión a tierra del pulverizador y de los cables de extensión están intactas. • Proteja de la lluvia. Guárdelo en un recinto cerrado.
	<p>PELIGRO DE INYECCIÓN A TRAVÉS DE LA PIEL</p> <p>El fluido a alta presión procedente de la pistola, fugas de la manguera o componentes rotos penetrarán en la piel. La inyección del líquido puede tener la apariencia de un simple corte, pero se trata de una herida grave que puede conducir a la amputación. Consiga inmediatamente tratamiento quirúrgico.</p> <ul style="list-style-type: none"> • No apunte nunca la pistola hacia alguien o alguna parte del cuerpo. • No coloque la mano sobre la boquilla de pulverización. • No intente bloquear ni desviar posibles fugas con la mano, el cuerpo, los guantes o con un trapo. • No pulverice sin el portaboquillas y el seguro del gatillo. • Enganche el seguro del gatillo cuando no esté pulverizando. • Siga el Procedimiento de descompresión de este manual, cuando deje de pulverizar y antes de limpiar, revisar o reparar el equipo.

	<h2 style="margin: 0;">ADVERTENCIAS</h2>
	<p>PELIGROS DEBIDOS A LA UTILIZACIÓN INCORRECTA DEL EQUIPO</p> <p>El uso incorrecto puede causar la muerte o heridas graves.</p> <ul style="list-style-type: none"> • No exceda la presión máxima de trabajo o la temperatura del componente con menor valor nominal del sistema. Consulte la sección Características técnicas de todos los manuales del equipo. • Utilice líquidos y disolventes compatibles con las piezas húmedas del equipo. Consulte las Características técnicas en todos los manuales que acompañan al equipo. Para obtener información completa sobre su material, pida la MSDS al distribuidor o al minorista. • Revise el equipo a diario. Repare o cambie inmediatamente las piezas desgastadas o deterioradas únicamente con piezas de repuesto genuinas de ASM. • No altere ni modifique el equipo. • Utilice el equipo únicamente para el fin para el que ha sido destinado. Si desea información, póngase en contacto con su distribuidor ASM. • Desvíe las mangueras de zonas de tráfico intenso, de curvas pronunciadas, de piezas móviles y superficies calientes. • No retuerza ni doble las mangueras, ni las utilice para arrastrar el equipo. • Respete todas las normas relativas a la seguridad. • Mantenga a los niños y a los animales lejos de la zona de trabajo. • No utilice el equipo si está cansado o bajo los efectos de medicamentos o del alcohol.
	<p>PELIGRO DE PIEZAS DE ALUMINIO A PRESIÓN</p> <p>No utilice 1,1,1 tricloroetano, cloruro de metileno y otros disolventes de hidrocarburos halogenados o productos que contengan dichos disolventes con equipos de aluminio presurizados. Esas sustancias podrían provocar peligrosas reacciones químicas y ruptura del equipo, y causar la muerte, lesiones graves y daños materiales.</p>
	<p>PELIGRO DE VAPORES O LÍQUIDOS TÓXICOS</p> <p>Los líquidos o los vapores tóxicos pueden provocar serios daños o incluso la muerte si entran en contacto con los ojos o la piel, se inhalan o se ingieren.</p> <ul style="list-style-type: none"> • Lea la Hoja de datos de seguridad del material (MSDS) para conocer los peligros específicos de los líquidos que esté utilizando. • Guarde los fluidos peligrosos en un envase adecuado que haya sido aprobado. Proceda a su evacuación siguiendo las directrices pertinentes.
	<p>EQUIPO DE PROTECCIÓN PERSONAL</p> <p>Debe utilizar equipo de protección adecuado cuando trabaje, revise o esté en la zona de funcionamiento del equipo, con el fin de protegerse contra la posibilidad de lesionarse gravemente, incluyendo lesiones oculares, la inhalación de vapores tóxicos, quemaduras o la pérdida auditiva. Este equipo incluye, pero no está limitado a:</p> <ul style="list-style-type: none"> • Gafas de protección • Ropas protectoras y un respirador, tal como recomiendan los fabricantes del fluido y del disolvente • Guantes • Protección auditiva

Pericoli





Quelle che seguono sono avvertenze generali correlate all'impostazione, l'utilizzo, la messa a terra, la manutenzione e la riparazione di quest'apparecchiatura. Si possono trovare avvertenze aggiuntive e più specifiche nel testo di questo manuale laddove applicabili. I simboli contenuti nel testo di questo manuale fanno riferimento alle avvertenze generali. Quando questi simboli compaiono all'interno del manuale, fare riferimento a queste pagine per una descrizione del pericolo specifico.





	PERICOLI
	<p>PERICOLO DI INCENDI ED ESPLOSIONI</p> <p>Vapori infiammabili, come il vapore del solvente e delle vernici, nell' area di lavoro possono prendere fuoco o esplodere. Per aiutare a prevenire incendi ed esplosioni:</p> <ul style="list-style-type: none"> • Utilizzare i macchinari sono in aree ben ventilate. • Eliminare tutte le fonti di incendio, come le fiamme pilota, le sigarette, le lampade elettriche portatili e le coperture in plastica (pericolo di archi statici). • Lo spruzzatore genera scintille. Quando del liquido infiammabile viene utilizzato dentro o accanto allo spruzzatore oppure viene utilizzato per il lavaggio o la pulizia, tenere lo spruzzatore ad almeno 6 m (20 piedi) di distanza dai vapori esplosivi. • Mantenere l'area di lavoro libera da materiali di scarto inclusi solventi, stracci e petrolio. • Non collegare o scollegare i cavi di alimentazione né accendere o spegnere gli interruttori delle luci in presenza di fumi infiammabili. • Collegare a terra le apparecchiature e gli oggetti conduttivi nell'area di lavoro. Fare riferimento a Messa a terra. • Se vi sono scariche statiche o se si rileva una scossa arrestare immediatamente l'operazione. Non utilizzare questa apparecchiatura fin quando il problema non è stato identificato e corretto. • Tenere un estintore nell'area di lavoro.
	<p>PERICOLO DI SCOSSE ELETTRICHE</p> <p>Il collegamento a terra non corretto, un'inizializzazione o un uso improprio del sistema può causare una scossa elettrica.</p> <ul style="list-style-type: none"> • Disattivare e arrestare il cavo di alimentazione prima di eseguire la manutenzione dell'attrezzatura. • Utilizzare solo uscite elettriche con messa a terra. • Utilizzare solo cavi di prolunga a tre fili. • Accertarsi che le prolunghie con messa a terra siano integre sullo spruzzatore e sui cavi di estensione. • Non esporre alla pioggia. Conservare al chiuso.
	<p>PERICOLO DI INIEZIONE NELLA PELLE</p> <p>Fluido ad alta pressione dalla pistola, perdite nei flessibili o componenti rotti possono lesionare la pelle. Può sembrare un semplice taglio, ma in realtà è una grave lesione che può portare a un'amputazione. Richiedere intervento chirurgico immediato.</p> <ul style="list-style-type: none"> • Non puntare mai la pistola verso qualcuno o su una parte del corpo. • Non poggiare la mano o le dita sull'ugello dello spruzzatore. • Non interrompere o deviare perdite con la mano, col corpo, con i guanti o uno straccio. • Non spruzzare senza protezione dell'ugello e protezione del grilletto installate. • Innescare sempre il gancio di sicurezza quando non si spruzza. • Seguire la Procedura di decompressione in questo manuale quando si smette di spruzzare e prima di pulire, eseguire interventi di manutenzione o di riparazione dell'attrezzatura.

	PERICOLI
	<p>PERICOLO DA USO IMPROPRIO DELL'APPARECCHIATURA</p> <p>Un utilizzo improprio può provocare gravi lesioni o addirittura la morte.</p> <ul style="list-style-type: none"> • Non eccedere la massima pressione d'esercizio o temperatura del componente con la specifica minima. Fare riferimento ai Dati tecnici di tutti manuali delle attrezzature. • Utilizzare i fluidi e i solventi compatibili con le parti dell'attrezzatura a contatto con tali prodotti. Fare riferimento ai Dati tecnici di tutti i manuali delle attrezzature. Per informazioni complete sul materiale, richiedere l'MSDS al distributore o dal rivenditore. • Verificare l'attrezzatura quotidianamente. Riparare o sostituire immediatamente le parti usurate o danneggiate solo con parti originali ASM. • Non alterare o modificare l'attrezzatura. • Utilizzare l'apparecchiatura solo per gli scopi previsti. Per informazioni, contattare il distributore ASM. • Disporre i flessibili e i cavi lontano da aree trafficate, spigoli vivi, parti in movimento e superfici calde. • Non attorcigliare né piegare eccessivamente i flessibili o utilizzare i flessibili per tirare l'attrezzatura. • Seguire tutte le normative sulla sicurezza applicabili. • Tenere bambini e animali lontano dall'area di lavoro. • Non mettere in funzione l'unità quando si è affaticati o sotto l'influenza di droghe o di alcol.
	<p>PERICOLO DA PARTI IN ALLUMINIO PRESSURIZZATE</p> <p>Nelle attrezzature in alluminio pressurizzate non utilizzare mai 1,1,1-tricloroetano, cloruro di metilene, altri solventi a base di idrocarburi alogenati o fluidi contenenti tali solventi. L'uso di tali sostanze può causare serie reazioni chimiche e danni all'attrezzatura e può provocare la morte, gravi lesioni e danni materiali.</p>
	<p>PERICOLO DI FUMI O FLUIDI TOSSICI</p> <p>Fluidi o fumi tossici possono causare lesioni gravi o mortali se spruzzati negli occhi o sulla pelle, inalati o ingeriti.</p> <ul style="list-style-type: none"> • Leggere il foglio dati sulla sicurezza del materiale (MSDS) per documentarsi sui pericoli specifici dei fluidi utilizzati. • Conservare i fluidi pericolosi in contenitori di tipo approvato e smaltire i fluidi secondo le indicazioni applicabili.
	<p>ATTREZZATURA DI PROTEZIONE PERSONALE</p> <p>Indossare una protezione adeguata durante il funzionamento, la manutenzione o quando si è in area di lavoro del macchinario per proteggersi dal pericolo di lesioni gravi: lesioni agli occhi; inalazione di fumi tossici, ustioni e perdita dell'udito. L'apparecchiatura di protezione include ma non è limitata a:</p> <ul style="list-style-type: none"> • Occhiali protettivi • Indumenti e un respiratore come raccomandato dal produttore del fluido e del solvente • Guanti • Protezione auricolare

Advertências





Seguem-se advertências gerais relativamente à instalação, utilização, ligação à terra, manutenção e reparação deste equipamento. Existem também advertências mais específicas, que podem ser encontradas ao longo deste manual, onde aplicáveis. Os símbolos apresentados ao longo do manual referem-se a estas advertências gerais. Quando os símbolos surgirem no manual, consulte estas páginas para obter uma descrição sobre o perigo específico.





	ADVERTÊNCIAS
	<p>PERIGO DE INCÊNDIO E EXPLOSÃO</p> <p>Os vapores inflamáveis na área de trabalho, tais como os provenientes de solventes e tintas, podem inflamar-se ou explodir. Para ajudar a evitar incêndios e explosões:</p> <ul style="list-style-type: none"> • Utilize o equipamento apenas em áreas bem ventiladas. • Elimine todas as fontes de ignição, como, por exemplo, luzes piloto, cigarros, luzes eléctricas portáteis e plásticos de protecção (potencial arco estático). • O equipamento gera faíscas. Ao lidar com líquidos inflamáveis, quer na aplicação ou junto da área da mesma, quer para circular no equipamento ou para o limpar, este deve ser colocado a uma distância de pelo menos 6 m (20 pés) de vapores explosivos. • Mantenha a área de trabalho sem detritos, incluindo solvente, panos e gasolina. • Não ligue nem desligue cabos de alimentação ou interruptores, na presença de vapores inflamáveis. • Ligue o equipamento e os objectos condutores presentes na área de trabalho à terra. Consulte as instruções de Ligação à terra. • Se ocorrerem faíscas de estática ou se sentir um choque eléctrico, interrompa a utilização imediatamente. Não utilize o equipamento até identificar e eliminar o problema. • Tenha sempre um extintor na área de trabalho.
	<p>PERIGO DE CHOQUE ELÉCTRICO</p> <p>Se os procedimentos de ligação à terra, instalação ou utilização do sistema não forem os adequados, poderão ocorrer choques eléctricos.</p> <ul style="list-style-type: none"> • Desligue o cabo de alimentação antes de efectuar procedimentos de manutenção no equipamento. • Utilize unicamente tomadas eléctricas ligadas à terra. • Utilize unicamente extensões trifilares. • Certifique-se de que os pinos de ligação à terra estão intactos no equipamento e nas extensões. • Não exponha o equipamento à chuva. Mantenha-o abrigado.
	<p>PERIGO DE INJEÇÃO ATRAVÉS DA PELE</p> <p>O produto a alta pressão proveniente da pistola, fugas nos tubos flexíveis ou componentes danificados poderá provocar lesões na pele. As lesões podem ter o aspecto de um simples corte, porém, constituem ferimentos graves capazes de conduzir à amputação. Obtenha tratamento médico imediatamente.</p> <ul style="list-style-type: none"> • Não aponte a pistola a ninguém nem a nenhuma parte do corpo. • Não coloque as mãos sobre o bico. • Não tente interromper ou desviar fugas com a mão, o corpo, uma luva ou um pano. • Não comece a pintar sem que o protector do bico e o dispositivo de segurança do gatilho estejam instalados. • Engate o dispositivo de segurança do gatilho quando não estiver a pintar. • Siga o Procedimento de Descompressão neste manual, quando parar de pintar e antes de dar início aos procedimentos de limpeza, verificação ou manutenção.

	ADVERTÊNCIAS
	<p>PERIGOS DE MÁ UTILIZAÇÃO DO EQUIPAMENTO</p> <p>A utilização incorrecta do equipamento poderá resultar em ferimentos graves ou morte.</p> <ul style="list-style-type: none"> • Não exceda a pressão de trabalho máxima nem o nível de temperatura do componente do sistema de valor mais baixo. Consulte a Ficha Técnica em todos os manuais do equipamento. • Utilize produtos e solventes compatíveis com as partes do equipamento em contacto com o produto. Consulte a Ficha Técnica em todos os manuais do equipamento. Para obter informações completas relativas ao material que utiliza, solicite a folha de dados de segurança do material ao distribuidor ou ao revendedor do líquido. • Verifique diariamente o equipamento. As peças danificadas ou com desgaste devem ser imediatamente reparadas ou substituídas exclusivamente por peças genuínas da ASM. • Não altere nem modifique este equipamento. • Utilize o equipamento apenas para o fim a que se destina. Solicite informações ao seu distribuidor ASM. • Afaste os tubos flexíveis e cabos de áreas com movimento, pontas afiadas, peças em movimento e superfícies quentes. • Não dê nós nem dobre os tubos flexíveis, nem os utilize para puxar o equipamento. • Cumpra todas as normas de segurança aplicáveis. • Mantenha crianças e animais afastados da área de trabalho. • Não utilize a unidade se estiver cansado ou sob a influência de drogas ou de álcool.
	<p>PERIGO DE PEÇAS DE ALUMÍNIO PRESSURIZADO</p> <p>Não utilize 1,1,1-tricloroetano, cloreto de metileno, outros solventes de hidrocarboneto halogenado ou produtos que contenham os solventes referidos em equipamento de alumínio pressurizado. A utilização dos produtos referidos pode provocar reacções químicas violentas e avaria do equipamento e resultar em morte, lesões graves e danos materiais.</p>
	<p>PERIGOS EMERGENTES DE PRODUTOS OU VAPORES TÓXICOS</p> <p>Os produtos ou vapores tóxicos podem provocar lesões graves ou morte se entrarem em contacto com os olhos e a pele, ou se forem inalados ou engolidos.</p> <ul style="list-style-type: none"> • Leia a folha de dados de segurança do material (MSDS) para ter conhecimento dos perigos específicos dos produtos que estiver a utilizar. • Armazene os produtos perigosos em recipientes aprovados e elimine-os em conformidade com as directrizes aplicáveis.
	<p>EQUIPAMENTO DE PROTECÇÃO PESSOAL</p> <p>Deve usar equipamento de protecção adequado quando utilizar e efectuar procedimentos de manutenção no equipamento, ou quando se encontrar na área de funcionamento do mesmo. O equipamento de protecção protege-o de lesões graves, tais como lesões oculares, inalação de vapores tóxicos, queimaduras e perda de audição. O equipamento protector inclui o seguinte, apesar de não se limitar a tal:</p> <ul style="list-style-type: none"> • Protecção para os olhos • Vestuário protector e máscara, como recomendado pelo fabricante do produto e solvente • Luvas • Protecção para os ouvidos

Waarschuwingen

Hieronder staan algemene waarschuwingen die te maken hebben met de installatie, gebruik, aarding, onderhoud en reparatie van deze apparatuur. Daarnaast zijn er meer specifieke waarschuwingen te vinden in de lopende tekst van deze handleiding, waar van toepassing. De symbolen in de lopende tekst van de handleiding verwijzen naar deze algemene waarschuwingen. Als deze symbolen in de gehele handleiding voorkomen, zie dan deze pagina's voor een omschrijving van het specifieke gevaar.

	WAARSCHUWINGEN
	<p>BRAND- EN EXPLOSIEGEVAAR</p> <p>Brandbare dampen in het werkgebied zoals die van oplosmiddelen en verf kunnen ontbranden of exploderen. Voorkom brand en explosies o.a. als volgt:</p> <ul style="list-style-type: none"> • Gebruik de apparatuur alleen in goed geventileerde ruimtes. • Zorg dat er geen ontstekingsbronnen zijn, zoals waakvlammen, sigaretten, draagbare elektrische lampen en kunststof druppelvangers (deze kunnen statische vonkoverslag geven). • Het spuitapparaat genereert vonken. Wanneer u brandbaar materiaal gebruikt in of bij het spuitapparaat of om het apparaat door te spoelen of te reinigen, houd dan het spuitapparaat op minimaal 6 meter (20 voet) afstand van brandbare dampen. • Houd de werkruimte vrij van afval, ook verdunning, poetslappen en benzine. • Haal geen stekkers uit stopcontacten, steek geen stekkers in stopcontacten en doe de verlichting niet aan of uit met de schakelaars als er brandbare dampen aanwezig zijn. • Aard de apparatuur en alle elektrisch geleidende voorwerpen en apparaten in het werkgebied. Zie de Aardingsvoorschriften. • Als u merkt dat er sprake is van enige statische elektriciteit of u een schok voelt, stop dan onmiddellijk met werken. Gebruik het systeem pas weer als u de oorzaak van het probleem kent en het probleem verholpen is. • Zorg dat er altijd een brandblusapparaat op de werkplek is.
	<p>GEVAAR VOOR ELEKTRISCHE SCHOKKEN</p> <p>Slechte aarding, onjuiste installatie of onjuist gebruik van het systeem kan elektrische schokken veroorzaken.</p> <ul style="list-style-type: none"> • Zet het toestel uit via de hoofdschakelaar en haal de stekker uit het stopcontact voordat u onderhoud gaat plegen aan de apparatuur. • Alleen geaarde stopcontacten gebruiken. • Alleen 3-draads verlengkabels gebruiken. • Zorg ervoor dat de aardingspennen op het spuitapparaat en verlengkabels intact zijn. • Niet blootstellen aan regen. Binnen opslaan.
	<p>GEVAAR VOOR INJECTIE DOOR DE HUID</p> <p>Vloeistof dat onder hoge druk uit pistool, uit lekkende slangen of uit beschadigde onderdelen komt, dringt door de huid naar binnen in het lichaam. Dit kan eruit zien als een gewone snijwond, maar er is sprake van ernstig letsel. Onmiddellijk laten behandelen door een arts.</p> <ul style="list-style-type: none"> • Het pistool nooit op iemand of op enig lichaamsdeel richten. • De hand nooit op de spuittip plaatsten. • Nooit proberen lekkages te stoppen met uw handen, het lichaam, handschoenen of een doek. • Niet spuiten als de tipbeveiliging en veiligheidspal van de trekker niet zijn aangebracht. • Vergrendel de veiligheidspal van de trekker altijd wanneer u niet spuit. • Volg altijd de Drukontlastingsprocedure in deze handleiding wanneer u ophoudt met spuiten, vóór reiniging, controle, of onderhoud aan de apparatuur.

	WAARSCHUWINGEN
	<p>GEVAREN BIJ VERKEERD GEBRUIK VAN DE APPARATUUR</p> <p>Verkeerd gebruik kan leiden tot dodelijk of ernstig letsel.</p> <ul style="list-style-type: none"> • De maximum werkdruk en maximum bedrijfstemperatuur van het zwakste onderdeel in uw systeem niet overschrijden. Zie de Technische gegevens van alle handleidingen. • Gebruik alleen materialen en oplosmiddelen die met de bevochtigde onderdelen van de apparatuur in aanraking komen niet chemisch kunnen aantasten. Raadpleeg hiervoor de Technische Gegevens in alle handleidingen van de apparatuur. Vraag de leverancier of de verkoper van het materiaal om het materiaalveiligheidsblad (MSDS) voor alle informatie over het materiaal dat u gebruikt. • Controleer de apparatuur dagelijks. Repareer of vervang versleten of beschadigde onderdelen onmiddellijk; vervang ze alleen door originele ASM-reserveonderdelen. • Geen veranderingen of wijzigingen in de apparatuur aanbrengen. • De apparatuur alleen voor het beoogde doel gebruiken. Neem contact op met uw ASM-leverancier voor meer informatie. • Houd slangen en kabels uit de buurt van plaatsen waar gereden wordt, scherpe randen, bewegende onderdelen en hete oppervlakken. • Zorg dat er geen kink in slangen komt, buig ze niet te ver door en trek het apparaat nooit vooruit aan de slang. • Houdt u aan alle geldende veiligheidsvoorschriften. • Houd kinderen en dieren weg van het werkgebied. • Het systeem niet bedienen als u moe bent of onder invloed van alcohol of geneesmiddelen.
	<p>GEVAREN VAN ALUMINIUM ONDERDELEN ONDER DRUK</p> <p>Gebruik in aluminium apparatuur onder druk geen 1,1,1-trichloorethaan, methyleenchloride, andere halo-geenkoolwaterstof-oplosmiddelen of vloeistoffen die dergelijke oplosmiddelen bevatten. Gebruik van dergelijke stoffen kan leiden tot een chemische reactie waardoor de apparatuur kan barsten wat kan resulteren in dodelijk of ernstig letsel en beschadiging van eigendommen.</p>
	<p>GEVAAR VAN GIFTIG MATERIAAL EN GIFTIGE DAMPEN</p> <p>Giftige materialen of giftige dampen kunnen ernstig letsel of zelfs de dood veroorzaken, als deze in de ogen of op de huid spatten, ingeademd of ingeslikt worden.</p> <ul style="list-style-type: none"> • Lees de MSDS-veiligheidsbladen zodat u de specifieke gevaren kent van de gebruikte materialen. • Bewaar gevaarlijk materiaal in goedgekeurde containers en voer ze af conform alle geldende richtlijnen.
	<p>UITRUSTING VOOR PERSOONLIJKE BESCHERMING</p> <p>U moet geschikte beschermingsmiddelen dragen als u de apparatuur bedient, onderhoudt en als u in het werkgebied aanwezig is – dit om u mede te beschermen tegen ernstig letsel, zoals oogletsel, inademing van giftige dampen, brandwonden en gehoorverlies. Dergelijke apparatuur is o.a. (maar is hier niet tot beperkt):</p> <ul style="list-style-type: none"> • Een veiligheidsbril • Kleding en een ademhalingsfilter, zoals aanbevolen door de fabrikant van de gebruikte vloeistoffen en oplosmiddelen • Handschoenen • Gehoorbescherming

Component Identification/Identification des composants/ identificación de los componentes/Identificazione dei componenti/Identificação dos componentes/De onderdelen

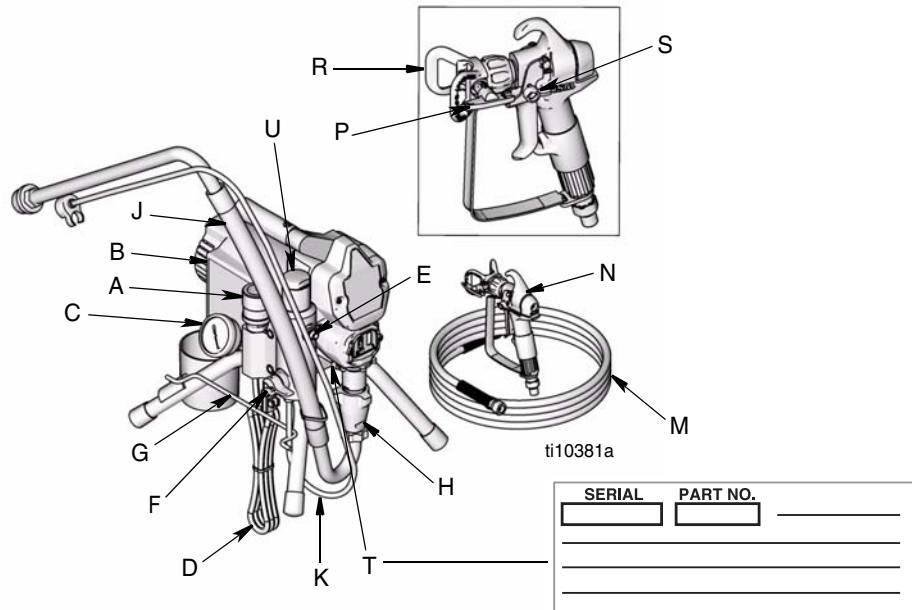

	English	Français	Español	Italiano	Português	Nederlands
A	Pressure Control	Régulation de pression	Control de la presión	Controllo della pressione	Regulador da pressão	Drukregeling
B	ON/OFF switch	Bouton MARCHE/ARRÊT	Interruptor de encendido/apagado	Interruttore ON/OFF	Interruptor de ligar/desligar	ON/OFF-schakelaar
C	Pressure Gauge (not on all models)	Manomètre (pas sur tous les modèles)	Manómetro (no se incluye en todos los modelos)	Manometro della pressione (non in tutti i modelli)	Manómetro (em alguns modelos)	Drukschakelaar (niet op alle modellen)
D	Power Cord	Cordon électrique	Cable de alimentación	Cavi di alimentazione	Cabo de alimentação	Voedingskabel
E	Fluid Outlet	Sortie produit	Salida de fluido	Uscita del fluido	Saída de líquido	Vloeistofuitlaat
F	Prime Valve	Vanne d'amorçage	Válvula de cebado	Valvola di adescamento	Válvula de segurança	Vulkraan
G	Cord Wrap	Support de cordon électrique	Soporte del cable	Avvolgitore	Dispositivo de enrolamento do cabo	Kabelhaspel
H	Pump	Pompe	Bomba	Pompa	Bomba	Pomp
J	Suction Hose	Flexible d'aspiration	Manguera de aspiración	Tubo di aspirazione	Tubo de sucção	Aanzuigslang
K	Drain Hose	Flexible de vidange	Manguera de drenaje	Tubo di scarico	Tubo flexível de escoamento	Afvoerslang
M	Fluid Hose	Flexible produit	Manguera de fluido	Flessibile del fluido	Tubo flexível de produto	Materiaalslang
N	Gun	Pistolet	Pistola	Pistola	Pistola	Pistool
P	Tip	Buse	Boquilla	Ugello	Bico	Tip
R	Guard	Garde	Portaboquillas	Protezione	Protector	Beschermkap
S	Trigger Safety Lock	Verrou de sécurité de la gâchette	Cierre de seguridad del gatillo	Dispositivo di sicurezza del grilletto	Dispositivo de segurança do gatilho	Veiligheidspal voor trekker
T	Serial Number ID Label	Étiquette d'identification avec numéro de série	Etiqueta de identificación del número de serie	Etichetta ID numero di serie	Etiqueta de identificação do número de série	Serienummerplaatje
U	Filter Cover	Capot du filtre	Tapa del filtro	Coperchio del filtro	Tampa do filtro	Filter dekking

Component Identification/Identification des composants/ identificación de los componentes/Identificazione dei componenti/Identificação dos componentes/De onderdelen

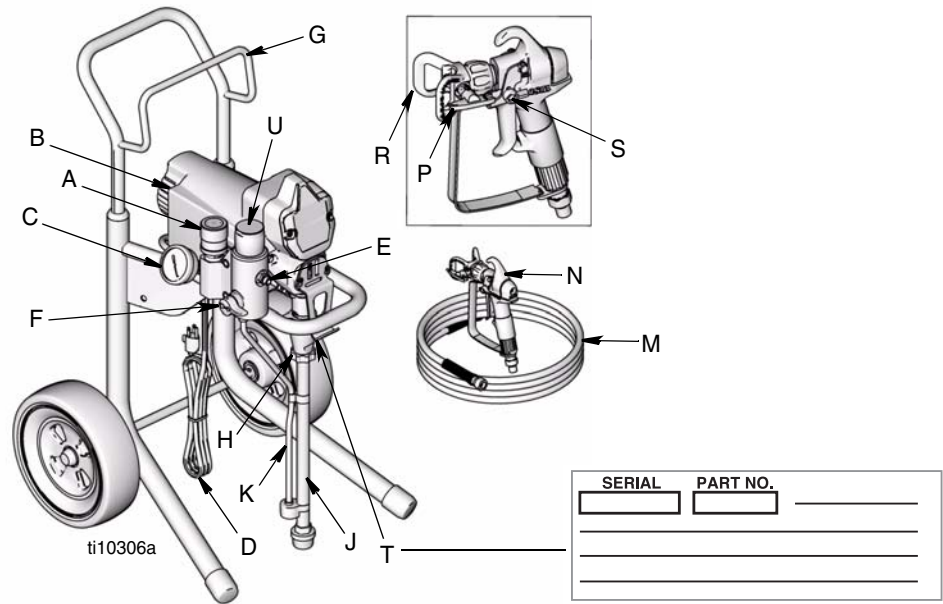

	English	Français	Español	Italiano	Português	Nederlands
A	Pressure Control	Régulation de pression	Control de la presión	Controllo della pressione	Regulador da pressão	Drukregeling
B	ON/OFF switch	Bouton MARCHÉ/ARRÊT	Interruptor de encendido/apagado	Interruttore ON/OFF	Interruptor de ligar/desligar	ON/OFF-schakelaar
C	Pressure Gauge (not on all models)	Manomètre (pas sur tous les modèles)	Manómetro (no se incluye en todos los modelos)	Manometro della pressione (non in tutti i modelli)	Manómetro (em alguns modelos)	Drukschakelaar (niet op alle modellen)
D	Power Cord	Cordon électrique	Cable de alimentación	Cavi di alimentazione	Cabo de alimentação	Voedingskabel
E	Fluid Outlet	Sortie produit	Salida de fluido	Uscita del fluido	Saída de líquido	Vloeistofuitlaat
F	Prime Valve	Vanne d'amorçage	Válvula de cebado	Valvola di adescamento	Válvula de segurança	Vulkraan
G	Cord Wrap	Support de cordon électrique	Soporte del cable	Avvolgitore	Dispositivo de enrolamento do cabo	Kabelhaspel
H	Pump	Pompe	Bomba	Pompa	Bomba	Pomp
J	Suction Tube	Flexible d'aspiration	Manguera de aspiración	Tubo di aspirazione	Tubo de sucção	Aanzuigslang
K	Drain Hose	Flexible de vidange	Manguera de drenaje	Tubo di scarico	Tubo flexível de escoamento	Afvoerslang
M	Fluid Hose	Flexible produit	Manguera de fluido	Flessibile del fluido	Tubo flexível de produto	Materiaalslang
N	Gun	Pistolet	Pistola	Pistola	Pistola	Pistool
P	Tip	Buse	Boquilla	Ugello	Bico	Tip
R	Guard	Garde	Portaboquillas	Protezione	Protector	Beschermkap
S	Trigger Safety Lock	Verrou de sécurité de la gâchette	Cierre de seguridad del gatillo	Dispositivo di sicurezza del grilletto	Dispositivo de segurança do gatilho	Veiligheidspal voor trekker
T	Serial Number ID Label	Étiquette d'identification avec numéro de série	Etiqueta de identificación del número de serie	Etichetta ID numero di serie	Etiqueta de identificação do número de série	Serienummerplaatje
U	Filter Cover	Capot du filtre	Tapa del filtro	Coperchio del filtro	Tampa do filtro	Filter dekking

Pressure Relief Procedure / Procédure de décompression / Procedimiento de descompresión / Procedura di decompressione / Procedimento de descompressão / Drukontlastingsprocedure

English	Français	Español	Italiano	Português	Nederlands
Follow this Pressure Relief Procedure whenever you stop spraying and before cleaning, checking, servicing, or transporting equipment.	Observer cette Procédure de décompression, à chaque arrêt de la pulvérisation et avant tout nettoyage, contrôle, entretien ou manutention du matériel.	Siga el Procedimiento de descompresión, cuando deje de pulverizar y antes de limpiar, revisar, reparar o transportar el equipo.	Seguire questa procedura di decompressione quando si arresta la spruzzatura e prima di eseguire interventi di pulizia, di manutenzione, di assistenza o prima di trasportare le attrezzature.	Execute o Procedimento de Descompressão sempre que parar de pintar e antes de dar início aos procedimentos de limpeza, verificação, manutenção ou transporte do equipamento.	Volg altijd de drukontlastingsprocedure als u stopt met spuiten en vóór reiniging, controle, onderhoud en transport van de apparatuur.

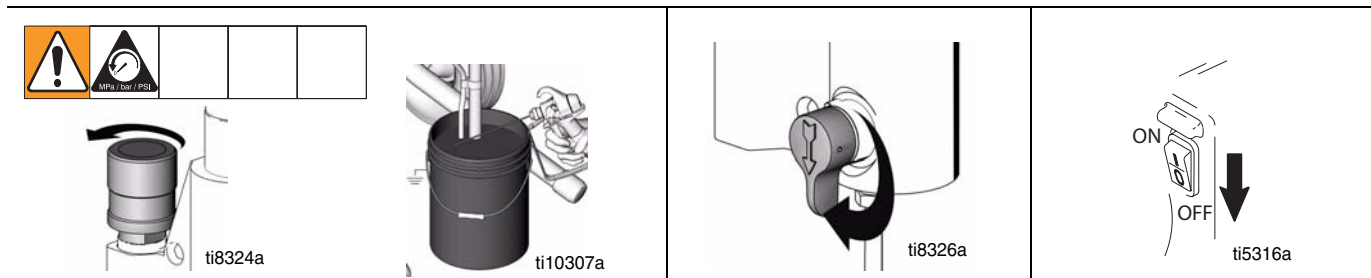



1 Turn pressure control to lowest pressure.	2 Hold gun against side of grounded metal flushing pail. Trigger gun to relieve pressure.	3 Turn prime valve down. If you suspect spray tip or hose is clogged or pressure is not fully relieved, VERY SLOWLY loosen tip guard retaining nut or hose end coupling to relieve pressure. Then loosen completely.	4 Turn power switch OFF, if unit is being shut down or will be left unattended.
1 Régler la régulation de pression au niveau le plus bas.	2 Appuyer le pistolet contre la paroi d'un seau de rinçage métallique mis à la terre. Actionner le pistolet pour relâcher la pression.	3 Tourner la vanne d'amorçage vers le bas. Si vous pensez que la buse de pulvérisation ou le flexible est bouché ou que la pression n'a pas été complètement relâchée après les opérations ci-dessus, desserrer TRÈS LENTEMENT l'écrou de fixation du garde-buse ou le raccord du flexible pour relâcher la pression, puis desserrer complètement.	4 Mettre le commutateur M/A sur ARRÊT pour arrêter l'appareil ou si on le laisse sans surveillance.
1 Ajuste el dispositivo de control de presión al valor más bajo.	2 Mantenga la pistola contra el lateral de una lata metálica de lavado conectada a tierra. Dispare la pistola para aliviar la presión.	3 Gire la válvula de cebado hacia abajo. Si se sospecha que la boquilla de pulverización o la manguera están obstruidas, o que no se ha liberado completamente la presión, afloje MUY LENTAMENTE la tuerca de retención del portaboquillas o el acoplamiento del extremo de la manguera para liberar la presión. Después afloje completamente.	4 Apague el interruptor de potencia, si desea apagar la unidad o la va a dejar desatendida.
1 Posizionare il controllo di pressione alla pressione più bassa.	2 Tenere la pistola puntata verso il lato del secchio metallico di lavaggio collegato a terra. Attivare la pistola per scaricare la pressione.	3 Abbassare la valvola di adescamento. Se si sospetta che l'ugello o il flessibile siano ostruiti o che la pressione non sia stata del tutto scaricata, allentare MOLTO LENTAMENTE il dado di ritenzione o il raccordo dell'estremità del flessibile per scaricare la pressione. Quindi allentare del tutto.	4 Spegner l'interruttore di alimentazione, se si intende disattivare l'unità o lasciarla senza sorveglianza.
1 Coloque o regulador da pressão no valor mais baixo.	2 Encoste a pistola à parte lateral de um balde de lavagem metálico com ligação à terra. Accione a pistola para libertar a pressão.	3 Rode a válvula de segurança para baixo. Se suspeitar que o bico ou o tubo flexível estão entupidos ou que a pressão não foi completamente libertada, MUITO LENTAMENTE, desaperte a porca de retenção do protector do bico ou a porca de retenção do tubo flexível para libertar a pressão. De seguida, desaperte completamente.	4 Desligue (OFF) o interruptor eléctrico se a unidade estiver a desligada ou se não vai ficar ninguém junto da mesma.
1 Draai de drukregeling op de laagste druk.	2 Houd het pistool tegen de zijkant van een geaarde metalen spoelbak. Druk de trekker van het pistool in om de druk te ontlasten.	3 Draai de inspuitskraan omlaag. Als u vermoedt dat de spuittip of de slang verstopt is of dat de druk niet volledig is ontlast na het uitvoeren van bovengenoemde stappen, draai dan HEEL LANGZAAM de klemmoer van de tipbeveiliging of de slangkoppeling iets los om de druk te ontlasten. Draai hem daarna geheel los.	4 Draai de hoofdschakelaar op OFF als het systeem wordt uitgezet of onbeheerd wordt achtergelaten.

Grounding / Mise à la terre / Conexión a tierra / Messa a terra / Ligação à terra ou à massa / Aarding

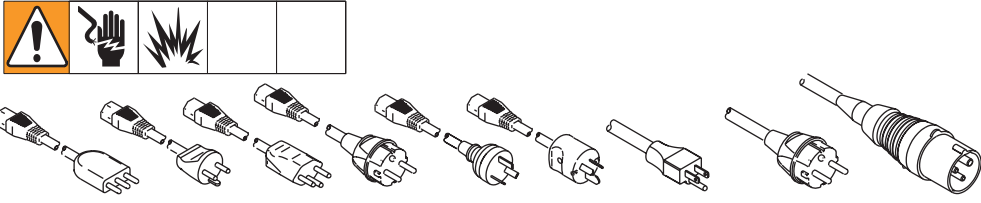
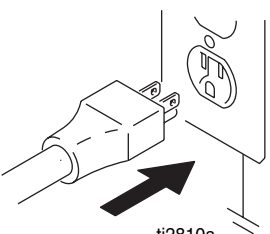
English	Français	Español	Italiano	Portugues	Nederlands
The sprayer must be grounded. Grounding reduces the risk of static and electric shock by providing an escape wire for the electrical current due to static build up or in the event of a short circuit.	Ce pulvérisateur doit être raccordé à la terre. La mise à la terre réduit les risques d'électricité statique et de décharge électrique grâce à un fil permettant au courant de s'échapper en cas d'accumulation d'électricité statique ou de court-circuit.	Este pulverizador debe estar conectado a tierra. La conexión a tierra reduce el riesgo de descargas eléctricas y estáticas al proporcionar un cable por donde puede escapar la corriente eléctrica debida a la acumulación estática o en caso de que haya un cortocircuito.	Lo spruzzatore deve essere collegato a terra. La messa a terra riduce il rischio di shock statico ed elettrico dovuto all'accumulo statico o a eventuali corti circuiti grazie a un filo di fuga per la corrente elettrica.	O equipamento tem que ter ligação à terra. A ligação à terra reduz o risco de choque eléctrico e electrostático, fornecendo um cabo de fuga para a corrente eléctrica gerada pela carga electrostática ou para ou em caso de curto-circuito.	Het spuitapparaat moet worden geaard. Aarding verlaagt de kans op statische en elektrische schokken omdat het een ontspanningsdraad biedt voor de elektrische stroom die ontstaat als gevolg van statische elektriciteit en bij eventuele kortsluiting.

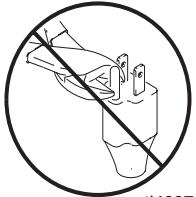
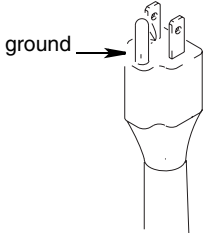
	
<ul style="list-style-type: none"> The sprayer cord includes a grounding wire with an appropriate grounding contact. 	<ul style="list-style-type: none"> The plug must be plugged into an outlet that is properly installed and grounded in accordance with all local codes and ordinances.
<ul style="list-style-type: none"> Le cordon d'alimentation possède un fil de terre relié à un contact de mise à la terre approprié. 	<ul style="list-style-type: none"> Cette fiche doit être enfilée dans une prise montée et reliée à la terre conformément à la réglementation locale.
<ul style="list-style-type: none"> El cable del pulverizador incluye un hilo de conexión a tierra con el contacto de conexión a tierra adecuado. 	<ul style="list-style-type: none"> La clavija debe estar enchufada en una toma correctamente instalada y conectada a tierra de acuerdo con los códigos y decretos locales.
<ul style="list-style-type: none"> Il cavo dello spruzzatore include un filo di terra con un contatto di terra appropriato. 	<ul style="list-style-type: none"> La spina deve essere collegata a una uscita che sia correttamente installata e collegata a terra secondo tutte le ordinanze e norme locali.
<ul style="list-style-type: none"> O cabo do equipamento inclui um cabo de ligação à terra com um pino adequado para tal. 	<ul style="list-style-type: none"> A ficha deve estar ligada a uma tomada eléctrica devidamente instalada e ligada à terra, de acordo com as normas e regulamentos locais.
<ul style="list-style-type: none"> In de stroomkabel van het spuitapparaat zit een aardingsdraad met een bijbehorend aardingscontact. 	<ul style="list-style-type: none"> De stekker moet worden gestoken in een goed geïnstalleerd stopcontact dat is geaard conform alle ter plekke geldende regels en voorschriften.

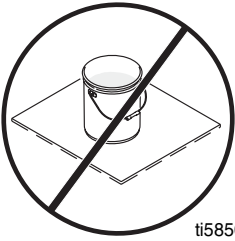
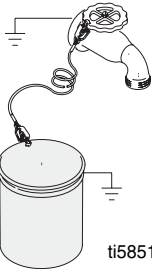
 <p>ti4297a</p>		 <p>ground</p> <p>120 volt plug</p>	
<p>Power Requirements</p> <ul style="list-style-type: none"> Do not modify plug! If it will not fit in outlet, have grounded outlet installed by a qualified electrician. Do not use an adapter. 	<p>Power Requirements</p> <ul style="list-style-type: none"> 100-120V units require 100-120 VAC, 50/60 Hz, 11A, 1 phase. 240V units require 240 VAC, 50/60 HZ, 7.5A, 1 phase. 	<p>Extension Cords</p> <ul style="list-style-type: none"> Use an extension cord with an undamaged ground contact. 	<p>Extension Cords</p> <ul style="list-style-type: none"> If an extension cord is necessary, use a 3-wire, 12 AWG (2.5 mm²) minimum.
<p>Spécification électrique</p> <ul style="list-style-type: none"> Ne pas modifier le connecteur! S'il ne rentre pas dans la prise, faire installer une prise avec mise à la terre par un électricien qualifié. Ne pas utiliser d'adaptateur. 	<p>Spécification électrique</p> <ul style="list-style-type: none"> Les appareils de 100-120V fonctionnent en 100-120 VCA, 50/60 Hz, 11A, 1 phase. Les appareils de 240V fonctionnent en 240 VCA, 50/60 HZ, 7,5A, 1 phase. 	<p>Rallonges</p> <ul style="list-style-type: none"> Utiliser un cordon d'alimentation électrique muni d'un contact de mise à la terre en bon état. 	<p>Rallonges</p> <ul style="list-style-type: none"> Si une rallonge est nécessaire, utiliser un fil à 3 conducteurs, de 12 AWG (2,5 mm²) minimum.
<p>Requisitos eléctricos</p> <ul style="list-style-type: none"> ¡No modifique la clavija suministrada! Si no encaja en la toma eléctrica, pida a un electricista cualificado que instale una toma de corriente conectada a tierra. No utilice un adaptador. 	<p>Requisitos eléctricos</p> <ul style="list-style-type: none"> Las unidades de 100-120V requieren 100-120 VCA, 50/60 Hz, 11A, monofásico. Las unidades de 240V requieren 240 VCA, 50/60 HZ, 7,5A, monofásico. 	<p>Cables de extensión</p> <ul style="list-style-type: none"> Utilice un cable de extensión con un contacto en buen estado. 	<p>Cables de extensión</p> <ul style="list-style-type: none"> Si fuera necesario utilizar un cable de extensión, utilice un cable de 3 hilos, 12 AWG (2,5 mm²) como mínimo.
<p>Requisiti di alimentazione</p> <ul style="list-style-type: none"> Non modificare la spina. Se non si adatta all'uscita, far installare l'uscita collegata a terra da un tecnico qualificato. Non utilizzare adattatori. 	<p>Requisiti di alimentazione</p> <ul style="list-style-type: none"> Le unità da 100-120 V richiedono alimentazione da 100-120 V ca, 50/60 Hz, 11 A, monofase Le unità da 240 V richiedono alimentazione da 240 V ca, 50/60 Hz, 7,5 A, monofase. 	<p>Prolunghe</p> <ul style="list-style-type: none"> Utilizzare una prolunga con un contatto di terra non danneggiato. 	<p>Prolunghe</p> <ul style="list-style-type: none"> Se è necessaria la prolunga, utilizzare una prolunga tripolare da almeno 2,5 mm² (12 AWG).
<p>Requisitos de energia</p> <ul style="list-style-type: none"> Não altere a ficha! Se a ficha não encaixar na tomada, peça a um electricista qualificado que instale uma com ligação à terra. Não utilize um adaptador. 	<p>Requisitos de energia</p> <ul style="list-style-type: none"> As unidades de 100-120 V precisam de 100-120 VCA, 50/60 Hz, 11 A, 1 fase. As unidades de 240 V precisam de 240 VCA, 50/60 HZ, 7,5 A, 1 fase. 	<p>Cabos de extensão</p> <ul style="list-style-type: none"> Utilize um cabo de extensão com um pino de ligação à terra em perfeitas condições. 	<p>Cabos de extensão</p> <ul style="list-style-type: none"> Se for necessário um cabo de extensão, utilize um trifilar de 12 AWG (2,5 mm²), no mínimo.
<p>Voedingvereisten</p> <ul style="list-style-type: none"> Geen veranderingen aanbrengen aan de stekker! Als hij niet in het stopcontact past, laat een bevoegd electricien dan een geaard stopcontact aanleggen. Geen adapter gebruiken. 	<p>Voedingvereisten</p> <ul style="list-style-type: none"> Voor 100-120V systemen moet 100-120 V/AC, 50/60 Hz, 11A, 1-fase worden gebruikt. Voor 240V systemen moet 240 V/AC, 50/60 HZ, 7.5A, 1-fase worden gebruikt. 	<p>Verlengsnoeren</p> <ul style="list-style-type: none"> Gebruik een verlengkabel met een onbeschadigd aardecontact. 	<p>Verlengsnoeren</p> <ul style="list-style-type: none"> Als er een verlengkabel nodig is, gebruik dan minimaal een 3-draads, 12 AWG (2,5 mm²) kabel.

	 <p>ti5850a</p>	 <p>ti5851a</p>	 <p>ti10307a</p>
Pails			
<ul style="list-style-type: none"> • Solvent and oil/based fluids: follow local code. Use only conductive metal pails, placed on a grounded surface such as concrete. 	<ul style="list-style-type: none"> • Do not place pail on a nonconductive surface such as paper or cardboard which interrupts grounding continuity. 	<ul style="list-style-type: none"> • Grounding a metal pail: connect a ground wire to the pail by clamping one end to pail and other end to a true earth ground such as a water pipe. 	<ul style="list-style-type: none"> • To maintain grounding continuity when flushing or relieving pressure: hold metal part of spray gun firmly to side of a grounded metal pail. Then trigger gun.
Seaux			
<ul style="list-style-type: none"> • Solvants et fluides à l'huile/à l'eau: Respecter la réglementation locale. N'utiliser que des seaux métalliques conducteurs placés sur une surface reliée à la terre, sur du béton par exemple. 	<ul style="list-style-type: none"> • Ne pas poser le seau sur une surface non conductrice telle que du papier ou du carton car cela aurait pour effet d'interrompre la continuité de la mise à la terre. 	<ul style="list-style-type: none"> • Mise à la terre du seau métallique: brancher un fil de terre sur le seau en pinçant une extrémité sur le seau et l'autre sur une véritable terre, comme une conduite d'eau par exemple. 	<ul style="list-style-type: none"> • Pour maintenir la continuité de la mise à la terre pendant le rinçage ou la décompression: appuyer une partie métallique du pistolet contre le côté d'un seau métallique relié à la terre, puis appuyer sur la gâchette du pistolet.
Bidones			
<ul style="list-style-type: none"> • Disolvente y fluidos a base de aceite: de acuerdo con las normas locales. Utilice sólo latas metálicas conductoras, colocadas sobre una superficie de tipo cemento. 	<ul style="list-style-type: none"> • No coloque el bidón sobre una superficie no conductora, como papel o cartón, que pueda interrumpir la continuidad de la conexión a tierra. 	<ul style="list-style-type: none"> • Conexión a tierra del bidón metálico: conecte un cable de conexión a tierra al bidón sujetando un extremo al bidón y el otro extremo a una tierra verdadera, por ej. una tubería de agua. 	<ul style="list-style-type: none"> • Para mantener la continuidad de la puesta a tierra durante la limpieza o la liberación de la presión: sujete firmemente una pieza metálica de la pistola de pulverización contra el borde de una lata metálica con conexión a tierra. Después dispare la pistola.
Secchi			
<ul style="list-style-type: none"> • Solvente e fluidi a base oleosa: seguire le normative locali. Utilizzare esclusivamente secchi metallici conduttivi posti su di una superficie collegata a terra, come il cemento. 	<ul style="list-style-type: none"> • Non poggiare il secchio su superfici non conduttive, come carta o cartone, in quanto interrompono la continuità di messa a terra. 	<ul style="list-style-type: none"> • Collegamento a terra di un secchio di metallo: collegare un filo di terra al secchio fissando un'estremità al secchio e l'altra a una messa a terra efficace come un tubo dell'acqua. 	<ul style="list-style-type: none"> • Per conservare la continuità di terra quando si lava o si scarica la pressione, mantenere una parte metallica della pistola a spruzzo a contatto con il lato di un secchio metallico collegato a terra. Quindi premere il grilletto.
Baldes			
<ul style="list-style-type: none"> • Solventes e produtos à base de óleo: cumpra o regulamento local. Utilize apenas baldes metálicos condutores, colocados numa superfície com ligação à terra, como é o caso do cimento. 	<ul style="list-style-type: none"> • Não coloque o balde sobre uma superfície não condutora, como papel ou cartão, pois a continuidade da ligação à terra seria interrompida. 	<ul style="list-style-type: none"> • Ligação à terra de um balde metálico: ligue um fio terra ao balde, fixando uma extremidade ao balde e a outra a um objecto verdadeiramente ligado à terra, tal como a um cano de água. 	<ul style="list-style-type: none"> • Para manter a continuidade da ligação à terra durante a lavagem ou descompressão: encoste a parte metálica da pistola de pintura firmemente a um balde metálico com ligação à terra. De seguida, accione a pistola.
Emmers			
<ul style="list-style-type: none"> • Voor materialen op basis van oplosmiddel en op oliebasis: conform de ter plekke geldende voorschriften. Alleen geleidende metalen emmers gebruiken; plaats ze op een geaarde ondergrond. 	<ul style="list-style-type: none"> • De emmer niet op een niet-geleidende ondergrond plaatsen, zoals papier of karton, aangezien dan de continuïteit van de aarding wordt onderbroken. 	<ul style="list-style-type: none"> • Een metalen emmer aarden: verbind een aardingsdraad aan de emmer door een uiteinde aan de emmer vast te klemmen en het andere aan een ware massa, bijvoorbeeld een waterbuis. 	<ul style="list-style-type: none"> • Om de goede continuïteit van de aarding te handhaven bij het doorspoelen of wanneer de druk wordt ontlast: houd een metalen gedeelte van het spuitpistool stevig tegen de zijkant van een geaarde metalen emmer. Druk vervolgens de trekker van het pistool in.

Setup / Installation / Configuración / Configurazione / Instalação / Opstellen

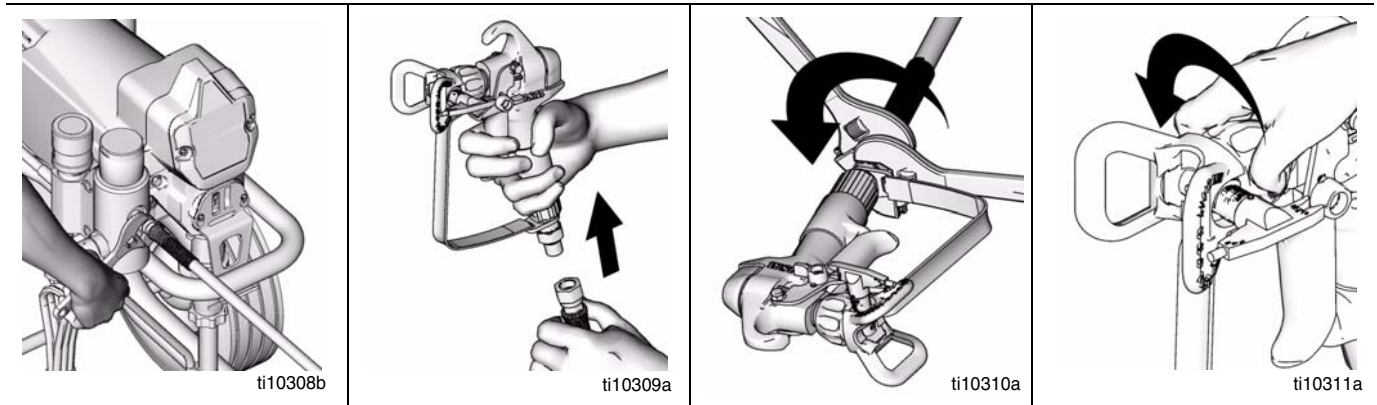

1	Connect ASM airless hose to sprayer. Tighten securely.	2	Connect other end of hose to gun.	3	Tighten securely.	4	Remove tip guard.
1	Brancher un flexible ASM type airless sur le pulvérisateur. Bien serrer.	2	Brancher l'autre extrémité du flexible sur le pistolet.	3	Bien serrer.	4	Retirer le garde-buse.
1	Conecte la manguera sin aire ASM al pulverizador. Apriete firmemente.	2	Conecte el otro extremo de la manguera a la pistola.	3	Apriete firmemente.	4	Retire el portaboquillas.
1	Connettere un flessibile airless ASM allo spruzzatore. Serrare fermamente.	2	Collegare l'altra estremità del flessibile alla pistola.	3	Serrare fermamente.	4	Rimuovere la protezione dell'ugello.
1	Ligue o tubo de alta pressão ASM ao equipamento. Aperte firmemente.	2	Ligue a outra extremidade do tubo flexível à pistola.	3	Aperte firmemente.	4	Retire o protector do bico.
1	Sluit de ASM-airless slang aan op het spuittoestel. Vast aandraaien.	2	Sluit het andere uiteinde van de slang aan op het pistool.	3	Vast aandraaien.	4	Verwijder de tipbeschermer.

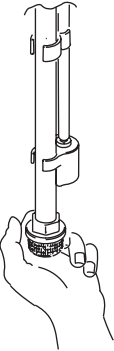
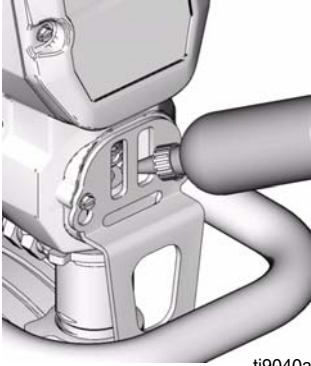
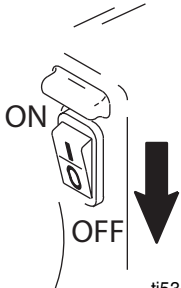
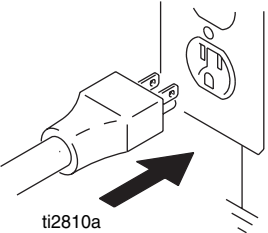
 <p>ti5301a</p>	 <p>ti9040a</p>	 <p>ti5316a</p>	 <p>ti2810a</p>
<p>5 Check inlet strainer for clogs and debris.</p>	<p>6 Fill throat packing nut with ASM Packing Seal to prevent premature packing wear. Do this each time you spray.</p>	<p>7 Turn power OFF.</p>	<p>8 Plug power supply cord into a properly grounded electrical outlet.</p>
<p>5 Vérifier si la crépine d'entrée est bouchée ou contient des impuretés.</p>	<p>6 Remplir l'écrou du presse-étoupe de liquide ASM Packing Seal pour empêcher une usure prématurée. Le faire à chaque pulvérisation.</p>	<p>7 COUPER l'alimentation électrique.</p>	<p>8 Brancher le cordon d'alimentation sur une prise électrique correctement raccordée à la terre.</p>
<p>5 Revise el elemento filtrante de entrada en busca de obstrucciones o suciedad.</p>	<p>6 Llène la tuerca prensaestopas del cuello con ASM Packing Seal para evitar el desgaste prematuro de las empaquetaduras. Haga esto cada vez que utilice el pulverizador.</p>	<p>7 Apague el suministro de energía.</p>	<p>8 Enchufe el cable de alimentación eléctrica a una toma eléctrica con conexión a tierra.</p>
<p>5 Controllare il flessibile di ingresso da intasamenti e detriti.</p>	<p>6 Riempire il dado premiguarnizioni con ASM Packing Seal per prevenire l'usura prematura delle guarnizioni. Procedere come descritto ogni volta che si spruzza.</p>	<p>7 Spegner.</p>	<p>8 Inserire il cavo di alimentazione in una presa elettrica correttamente collegata a terra.</p>
<p>5 Verifique se o filtro de entrada está obstruído ou tem resíduos.</p>	<p>6 Encha a porca de aperto dos empanques com ASM Packing Seal para evitar o desgaste prematuro do empanque. Efectue o referido procedimento sempre que utilizar o equipamento.</p>	<p>7 Desligue o equipamento (OFF).</p>	<p>8 Ligue o cabo de alimentação a uma tomada com protecção terra.</p>
<p>5 Controleer of de zeef verstopt of vervuild is.</p>	<p>6 Vul de halspakkingmoer met ASM Packing Seal om te voorkomen dat de pakking te snel slijt. Doe dit elke keer als u gaat spuiten.</p>	<p>7 Draai de stroomschakelaar op OFF.</p>	<p>8 Steek de stekker van de stroomsnoer in een goed geaard stopcontact.</p>





<p>9 Turn prime valve down.</p>	<p>10 Place siphon tube set in grounded metal pail partially filled with flushing fluid. See Grounding, page 19. Do steps 1- 6 of Startup, page 23, to flush out storage oil shipped in sprayer. Use water to flush water-based paint or mineral spirits to flush oil-based paint and storage oil.</p>
<p>9 Tourner la vanne d'amorçage vers le bas.</p>	<p>10 Plonger le tuyau d'aspiration dans un seau métallique mis à la terre rempli partiellement de fluide de rinçage. Voir Mise à la terre, page 19. Effectuer les opérations 1- 6 du Démarrage, page 23, pour purger l'huile de stockage contenue dans le pulvérisateur. Utiliser de l'eau pour purger les peintures à l'eau et du white spirit pour les peintures à l'huile et l'huile de stockage.</p>
<p>9 Gire la válvula de cebado hacia abajo.</p>	<p>10 Coloque el conjunto de tubos de aspiración en un recipiente metálico conectado a tierra y parcialmente lleno con líquido de lavado. Vea Conexión a tierra, página 19. Realice los pasos 1- 6 de la Puesta en marcha, página 23, para eliminar el aceite de almacenamiento que se envía con el pulverizador. Utilice agua para eliminar las pinturas acuosas y alcoholes minerales para las pinturas a base de aceite y el aceite de almacenamiento.</p>
<p>9 Abbassare la valvola di adescamento.</p>	<p>10 Mettere il flessibile del sifone in un secchio metallico collegato a terra riempito per metà con fluido di lavaggio. Fare riferimento a Messa a terra a pagina 19. Eseguire le operazioni 1-6 di avviamento descritte a pagina 23, per lavare l'olio di conservazione fornito in dotazione con lo spruzzatore. Utilizzare l'acqua per la vernice a base acquosa e l'acqua ragia minerale per la vernice a base oleosa e per l'olio di conservazione.</p>
<p>9 Rode a válvula de segurança para baixo.</p>	<p>10 Coloque o tubo de sucção num balde metálico com ligação à terra parcialmente cheio com líquido de lavagem. Consulte Ligação à Terra na página 19. Execute os passos 1- 6 em Colocação em Serviço na página 23, para retirar o óleo de armazenamento presente no equipamento. Use água para retirar tinta à base de água ou diluente para retirar tinta à base de óleo e o óleo de armazenamento.</p>
<p>9 Draai de inspuutkraan omhoog.</p>	<p>10 Plaats de sifonbuisset in een geaarde metalen emmer die gedeeltelijk is gevuld met spoelvloeistof. Zie Aarding op blz. 19. Voer stappen 1- 6 van Opstarten op blz. 23 uit om de transportolie uit het spuitapparaat te spoelen die er voor de verzending in is aangebracht. Gebruik water om verf op waterbasis uit te spoelen en thinner om verf op oliebasis en de transportolie uit te spoelen.</p>

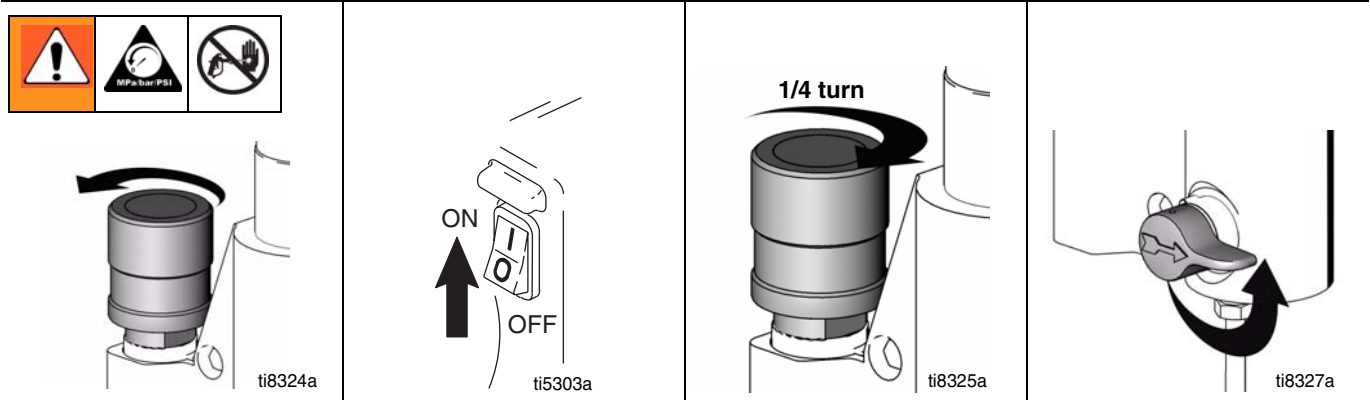

Startup / Démarrage / Puesta en marcha /

Avviamento / Colocação em serviço / Opstarten

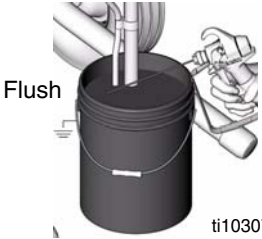

1 Turn pressure control to lowest pressure.	2 Turn power ON .	3 Increase pressure 1/4 turn to start motor. Allow fluid to circulate through drain tube for 15 seconds.	4 Turn prime valve horizontal. Take spray gun trigger safety OFF.
1 Régler la régulation de pression au niveau le plus bas.	2 Mettre en MARCHE .	3 Augmenter la pression de 1/4 de tour pour démarrer le moteur. Faire circuler le produit pendant 15 secondes dans le tuyau de vidange.	4 Mettre la vanne d'amorçage en position horizontale. DEVERROUILLER la gâchette du pistolet.
1 Ajuste el dispositivo de control de presión al valor más bajo.	2 Encienda la fuente de alimentación.	3 Aumente la presión 1/4 de vuelta para poner en marcha el motor. Deje que el fluido circule por el tubo de drenaje durante 15 segundos.	4 Coloque la válvula de cebado en posición horizontal. Suelte el seguro del gatillo de la pistola de pulverización.
1 Posizionare il controllo di pressione alla pressione più bassa.	2 Accendere il motore.	3 Aumentare la pressione a 1/4 per avviare il motore. Consentire al fluido di circolare attraverso il flessibile di drenaggio per 15 secondi.	4 Posizionare la valvola di adescamento orizzontalmente. Disinserire la sicura del grilletto della pistola a spruzzo.
1 Coloque o regulador da pressão no valor mais baixo.	2 Ligue o equipamento.	3 Aumente a pressão em ¼ de volta para colocar o motor em funcionamento. Permita a circulação do líquido através do tubo de escoamento durante 15 segundos.	4 Rode a válvula de segurança para a posição horizontal. Retire o dispositivo de segurança do gatilho da pistola.
1 Draai de drukregeling op de laagste druk.	2 Draai de stroomschakelaar op ON .	3 Verhoog de druk met een kwartslag om de motor te starten. Laat het materiaal 15 seconden lang circuleren door de afvoerbuis.	4 Draai de inspuitskraan in de horizontale stand. Zet de trekkerbeveiliging van het spuitpistool op OFF.

 <p>ti10307a</p>		 <p>ti9042a</p>	 <p>ti10312a</p>
<p>5 Hold gun against grounded metal flushing pail. Trigger gun and flush 1 minute.</p>	<p>6 Inspect for leaks. Do not stop leaks with hand or a rag! If leaks occur, perform Pressure Relief, page 16. Tighten fittings.</p>	<p>7 Place siphon tube in paint pail.</p>	<p>8 Trigger gun again into flushing pail until paint appears.</p>
<p>5 Appuyer le pistolet contre un seau de rinçage métallique mis à la terre. Actionner le pistolet et rincer pendant 1 minute.</p>	<p>6 Contrôler l'étanchéité. Ne pas arrêter une fuite avec la main ou un chiffon! En cas de fuite, effectuer une Décompression, page 16. Resserrer les raccords.</p>	<p>7 Mettre le tuyau de succion dans un seau de peinture.</p>	<p>8 Actionner le pistolet en le tenant dans un seau de rinçage jusqu'à ce que la peinture s'écoule.</p>
<p>5 Mantenga la pistola contra un recipiente metálico de lavado conectado a tierra. Dispare la pistola y lave durante 1 minuto.</p>	<p>6 Inspeccione los racores en busca de fugas. ¡No detenga las fugas con la mano o con un trapo! Si hubiera fugas, lleve a cabo el Procedimiento de descompresión, página 16. Apriete los racores.</p>	<p>7 Coloque el tubo de aspiración en la lata de pintura.</p>	<p>8 Vuelva a disparar la pistola en el recipiente de lavado hasta que salga pintura.</p>
<p>5 Tenere la pistola contro il secchio metallico di lavaggio collegato a terra. Attivare la pistola e lavare per 1 minuto.</p>	<p>6 Verificare la presenza di perdite. Non fermare le perdite con la mano o con uno straccio. Se sono presenti perdite, eseguire la decompressione, a pagina 16. Serare i raccordi.</p>	<p>7 Collocare il flessibile del sifone nel secchio per la vernice.</p>	<p>8 Attivare nuovamente la pistola nel secchio di lavaggio finché non compare la vernice.</p>
<p>5 Encoste a pistola a um balde de lavagem metálico com ligação à terra. Accione a pistola e deixe o líquido circular durante 1 minuto.</p>	<p>6 Verifique se há fugas. Não impeça as fugas com a mão nem com um pano! Caso haja fugas, efectue a Descompressão na página 16. Aperte os encaixes.</p>	<p>7 Coloque o tubo de sucção no balde de tinta.</p>	<p>8 Accione novamente a pistola para dentro do balde de lavagem até aparecer tinta.</p>
<p>5 Houd het pistool tegen de geaarde metalen spoelbak. Druk de trekker van het pistool in en spoel 1 minuut lang.</p>	<p>6 Kijk of er lekken zijn. Lekken niet met de hand of met een doek afstoppen! Als er sprake is van een lekken, voer dan de drukontlastingsprocedure op blz. 16 uit. Draai de koppelingen vast.</p>	<p>7 Plaats de sifonbuis in de verfemmer.</p>	<p>8 Spuit met het pistool weer in de spoelbak tot er verf verschijnt.</p>



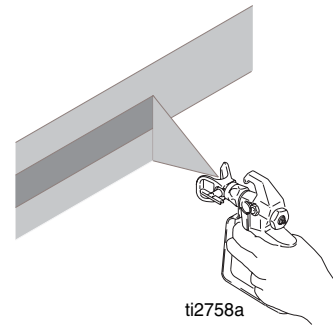
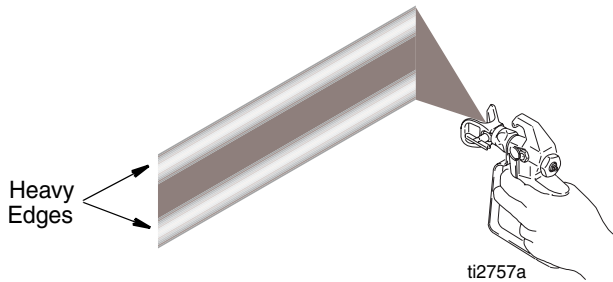

 <p>Paint</p> <p>ti10313a</p>	 <p>ti10314a</p>		
<p>9 Move gun to paint pail and trigger for 20 seconds. Set gun safety ON.</p>	<p>10 Screw tip assembly onto gun. Tighten. For gun assembly instructions, see gun manual, 312363, 312364, 312365.</p>		
<p>9 Déplacer le pistolet vers le seau de peinture et presser la gâchette pendant 20 secondes. VERROUILLER le pistolet.</p>	<p>10 Visser la buse sur le pistolet. Serrer. Pour les instructions de montage du pistolet, voir le manuel du pistolet, 312363, 312364, 312365.</p>		
<p>9 Mueva la pistola al bidón de pintura y dispárela durante 20 segundos. Enganche el seguro del gatillo.</p>	<p>10 Enrosque el conjunto de la boquilla en la pistola y apríetela. Para obtener las instrucciones de montaje de la pistola, vea el manual de la pistola 312363, 312364, 312365.</p>		
<p>9 Spostare la pistola nel secchio della vernice e attivare per 20 secondi. Impostare la sicura della pistola su ON.</p>	<p>10 Avvitare il gruppo ugello sulla pistola. Serrare. Per le istruzioni sul gruppo pistola, vedere il manuale della pistola, 312363, 312364, 312365.</p>		
<p>9 Desloque a pistola para o balde de tinta e mantenha-a a funcionar durante 20 segundos. Accione o dispositivo de segurança da pistola.</p>	<p>10 Aparafuse a unidade do bico à pistola e aperte. Para obter instruções de montagem da pistola, consulte o manual da pistola, 312363, 312364, 312365.</p>		
<p>9 Breng het pistool over naar de verfemmer en druk de trekker nog 20 seconden in. Zet de veiligheidspal van het pistool op ON.</p>	<p>10 Schroef de complete tip op het pistool. Aandraaien. Zie pistoolhandleiding 312363, 312364, 312365 voor instructies over het assembleren van het pistool.</p>		

Spray Test Pattern / Faire un essai de pulvérisation / Pulverice la plantilla de prueba / Spruzzare un getto di prova / Pinte um leque de teste / Spuit een testpatroon





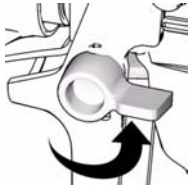
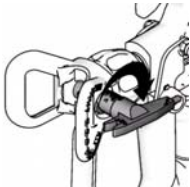

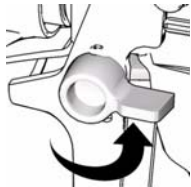
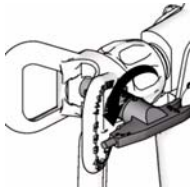
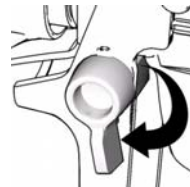

1	Spray test pattern. Adjust pressure to eliminate heavy edges.	2	Use smaller tip size if pressure adjustment cannot eliminate heavy edges.	3	Hold gun perpendicular, 10-12 in. from surface. Spray back and forth; overlap by 50%.	4	Trigger gun before moving. Release before stopping. For additional spraying information, see gun manual 312363, 312364, 312365.
1	Faire un essai de pulvérisation. Ajuster la pression pour supprimer les bords trop chargés.	2	Prendre une buse de plus petit diamètre si le réglage de pression ne parvient pas à supprimer les bords trop chargés.	3	Tenir le pistolet perpendiculairement à la surface à peindre, à 10-12 in. Faire des mouvements de va-et-vient. Chevaucher de 50 %.	4	Actionner le pistolet avant d'initier un mouvement. Relâcher la gâchette avant d'arrêter. Pour plus d'informations sur l'application, voir le manuel du pistolet 312363, 312364, 312365.
1	Pulverice la plantilla de prueba. Ajuste la presión para suprimir los extremos densos.	2	Si no logra hacerlo, utilice una boquilla más pequeña.	3	Mantenga la pistola en posición perpendicular, a 10-12 pulg. de la superficie. Pulverice hacia adelante y hacia atrás. Superponga las pasadas en un 50%.	4	Apriete el gatillo antes de mover la pistola y suéltelo después de moverla. Para obtener información adicional, vea el manual de la pistola 312363, 312364, 312365.
1	Spruzzare un getto di prova. Regolare la pressione per eliminare i bordi pesanti.	2	Utilizzare un ugello di dimensioni più piccole se la regolazione della pressione non riesce a eliminare i bordi pesanti.	3	Tenere la pistola perpendicolare, a 10-12 pollici dalla superficie. Spruzzare avanti e indietro. Sovrapporre del 50%.	4	Attivare la pistola prima di spostarla. Rilasciarla prima di fermarsi. Per ulteriori informazioni sulla spruzzatura, vedere il manuale 312363, 312364, 312365.
1	Pinte um leque de teste. Regule a pressão, para eliminar extremidades acentuadas.	2	Utilize um tamanho de bico menor se a regulação da pressão não eliminar as extremidades acentuadas.	3	Segure a pistola na perpendicular, a uma distância de 25 a 30 cm da superfície. Pinte com um movimento para a frente e para trás. Sobreponha em 50%.	4	Accione o gatilho da pistola antes de iniciar o movimento. Solte o gatilho antes de parar. Para obter informações adicionais sobre como pintar, consulte o manual da pistola, 312363, 312364, 312365.
1	Spuit een testpatroon. Pas de druk aan om zware randen te voorkomen.	2	Gebruik een kleiner formaat tip als de zware randen niet verdwijnen door aanpassing van de druk.	3	Houd het pistool loodrecht op 10-12 inch (20-25 cm) van het oppervlak. Spuit heen en weer; zorg voor een overlapping van 50%.	4	Druk de trekker van het pistool in voordat u gaat bewegen. Laat de trekker los voordat u stopt. Meer spuitinformatie is te vinden in pistoolhandleiding 312363, 312364, 312365.

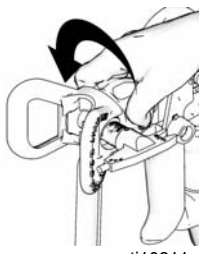

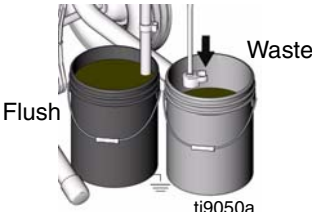
Clearing Clogs / Débouchage / Eliminación de las obstrucciones / Pulizia delle ostruzioni / Desobstruções / Verstoppingen verwijderen

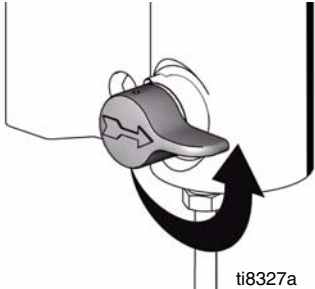

 					
 ti9046a		 ti10315a		 ti9047a	
 ti9046a		 ti10316a		 ti9047a	
1	Release trigger, put safety ON. Rotate Spray Tip. Take safety OFF. Trigger gun to clear clog.	2	Put safety ON. Return Spray Tip to original position. Take safety OFF and continue spraying.		
1	Relâcher la gâchette, la VERROUILLER. Faire pivoter la buse. DEVERROUILLER la gâchette. Actionner le pistolet pour déboucher la buse.	2	VERROUILLER la gâchette. Remettre la buse en position initiale. DEVERROUILLER la gâchette et poursuivre la pulvérisation.		
1	Suelte el gatillo, y enganche el seguro. Gire la boquilla de pulverización. Suelte el seguro. Dispare la pistola para despejar la obstrucción.	2	Enganche el seguro del gatillo. Vuelva a colocar la boquilla de pulverización en su posición original. Suelte el seguro del gatillo y siga pulverizando.		
1	Rilasciare il grilletto e inserire la sicura. Girare l'ugello. Disinserire la sicura. Premere il grilletto per liberare l'ostruzione.	2	Inserire la sicura. Riportare l'ugello nella posizione originale. Disinserire la sicura e continuare a spruzzare.		
1	Solte o gatilho e coloque o dispositivo de segurança. Rode o Bico de Pintura. Retire o dispositivo de segurança. Accione a pistola, para a desobstruir.	2	Coloque o dispositivo de segurança. Volte a colocar o Bico de Pintura na posição original. Retire o dispositivo de segurança e continue a pintar.		
1	Laat de trekker los, vergrendel de veiligheidspal. Keer de spuittip om. Ontgrendel de veiligheidspal. Druk de trekker van het pistool in om de verstopping eruit te spuiten.	2	Vergrendel de veiligheidspal. Zet de spuittip weer in de oorspronkelijke stand. Ontgrendel de veiligheidspal weer en ga door met spuiten.		

Cleanup / Nettoyage / Limpieza / Pulizia / Limpeza / Reinigen

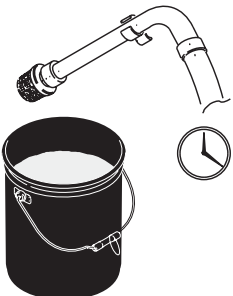
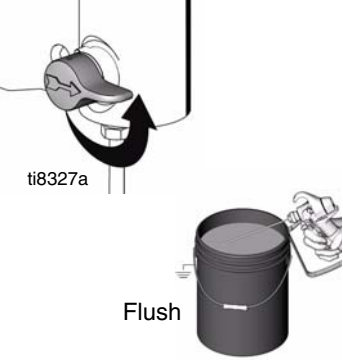
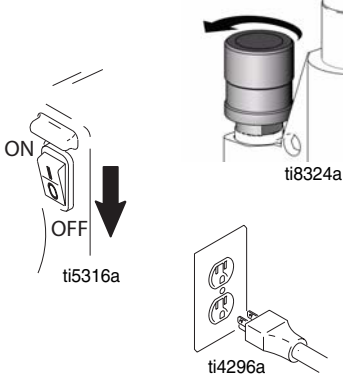
 <p>ti2758a</p>	 <p>ti10311a</p>	 <p>ti9052a</p>	 <p>ti9050a</p>
<p>1 Relieve Pressure, page 16.</p>	<p>2 Remove guard and Spray Tip. For additional information, see gun manual 312363, 312364, 312365.</p>	<p>3 Remove siphon tube set from paint. Wipe excess paint off outside of tubes.</p>	<p>4 Place siphon tube in flushing fluid. Use water for water base paint and mineral spirits for oil base paint. Place drain tube in waste pail.</p>
<p>1 Décompression, page 16.</p>	<p>2 Démontez le garde-buse et la buse. Pour plus d'informations, voir le manuel du pistolet 312363, 312364, 312365.</p>	<p>3 Sortir le tuyau d'aspiration de la peinture. Essuyer l'extérieur du tube pour enlever l'excès de peinture.</p>	<p>4 Plonger le tuyau d'aspiration dans le produit de rinçage. Utiliser de l'eau pour une peinture à base aqueuse et du white-spirit pour une peinture à l'huile. Mettre le tuyau de vidange dans un seau à déchets.</p>
<p>1 Libere la presión, página 16.</p>	<p>2 Retire el portaboquillas y la boquilla de pulverización. Para obtener información adicional, consulte el manual de la pistola 312363, 312364, 312365.</p>	<p>3 Retire el conjunto del tubo de aspiración de la pintura. Limpie el exceso de pintura del exterior de los tubos.</p>	<p>4 Coloque el tubo de aspiración en el cubo de lavado. Utilice agua para las pinturas al agua y alcohol mineral para pinturas al aceite. Coloque el tubo de drenaje en el cubo de lavado.</p>
<p>1 Scaricare la pressione, a pagina 16.</p>	<p>2 Rimuovere la protezione e l'ugello di spruzzatura. Per ulteriori informazioni, consultare il manuale della pistola 312363, 312364, 312365.</p>	<p>3 Rimuovere il flessibile del sifone dalla vernice. Spurgare la vernice in eccesso dai flessibili.</p>	<p>4 Mettere il flessibile del sifone dalla vernice nel fluido di lavaggio. Utilizzare l'acqua per la vernice a base acquosa e l'acqua ragia minerale per la vernice a base oleosa. Svuotare il flessibile nel secchio per rifiuti.</p>
<p>1 Descompressão, página 16.</p>	<p>2 Retire o protector do bico e o bico de pintura. Para obter informações adicionais, consulte o manual da pistola, 312363, 312364, 312365.</p>	<p>3 Retire o conjunto do tubo de sucção da tinta. Retire o excesso de tinta da parte exterior dos tubos.</p>	<p>4 Coloque o tubo de sucção no líquido de lavagem. Utilize água para tintas à base de água e diluente para tintas à base de óleo. Coloque o tubo de escoamento no balde de resíduos.</p>
<p>1 De druk ontlasten zie blz. 16.</p>	<p>2 Verwijder de beschermer en de spuittip. Meer informatie is te vinden in pistool-handleiding 312363, 312364, 312365.</p>	<p>3 Haal de sifonbuis uit de verf. Veeg de overtollige verf van de buitenkant van de buizen af.</p>	<p>4 Plaats de sifonbuis in spoelvloeistof. Gebruik water voor verf op waterbasis en thinner voor verf op oliebasis. Plaats de afvoerbuis in de afvallemmer.</p>

 <p>ti8327a</p>	 <p>ti10313a</p>	 <p>ti10317a</p>	 <p>ti8326a</p>
<p>5 Turn prime valve horizontal.</p>	<p>6 Hold gun against paint pail. Take trigger safety OFF. Trigger gun and increase pressure until the pump runs steady and flushing fluid appears</p>	<p>7 Stop triggering gun. Move gun to waste pail, hold gun against pail, trigger gun to thoroughly flush system.</p>	<p>8 While continuing to trigger gun, turn prime valve down. Then, release gun trigger. Allow flushing fluid to circulate until fluid coming out of drain tube is clear.</p>
<p>5 Mettre la vanne d'amorçage en position horizontale.</p>	<p>6 Appuyer le pistolet contre le seau de peinture. DEVERROUILLER la gâchette. Actionner le pistolet et augmenter la pression jusqu'à ce que la pompe tourne à un régime constant et que le fluide de rinçage s'écoule.</p>	<p>7 Relâcher la gâchette. Approcher le pistolet du seau à déchets, l'appuyer contre le seau et actionner le pistolet pour rincer soigneusement le pulvérisateur.</p>	<p>8 Tout en continuant à actionner le pistolet, tourner la vanne d'amorçage vers le bas. Ensuite, relâcher la gâchette. Faire circuler le fluide de rinçage jusqu'à ce que le fluide qui s'écoule du tube de vidange soit propre.</p>
<p>5 Coloque la válvula de cebado en posición horizontal.</p>	<p>6 Mantenga la pistola contra la lata de pintura. Suelte el seguro del gatillo. Dispare la pistola y aumente la presión hasta que la bomba funcione de forma constante y aparezca líquido de lavado.</p>	<p>7 Deje de disparar la pistola. Mueva la pistola hasta el bidón de lavado, mantenga la pistola contra el bidón y dispárela para lavar el sistema.</p>	<p>8 Mientras sigue disparando la pistola, gire la válvula de cebado hacia abajo. Después, suelte el gatillo. Deje que el fluido de lavado circule hasta que el tubo de drenaje salga fluido limpio.</p>
<p>5 Mettere in posizione orizzontale la valvola di adescamento.</p>	<p>6 Tenere la pistola contro il secchio di vernice. Togliere la sicura della pistola. Attivare la pistola e aumentare la pressione finché la pompa non funziona in maniera uniforme e non compare il fluido di lavaggio.</p>	<p>7 Senza premere il grilletto, spostare la pistola verso il secchio per i rifiuti, puntarla contro il secchio, quindi premere il grilletto per lavare completamente il sistema.</p>	<p>8 Sempre tenendo premuto il grilletto, abbassare la valvola di adescamento. Quindi, rilasciare il grilletto della pistola. Lasciar circolare il fluido di lavaggio fino a quando quello che esce dal tubo di scarico non è pulito.</p>
<p>5 Coloque a válvula de segurança na horizontal.</p>	<p>6 Segure a pistola contra um balde de tinta. RETIRE o dispositivo de segurança do gatilho. Accione a pistola e aumente a pressão até que a bomba funcione regularmente e até aparecer líquido de lavagem.</p>	<p>7 Solte o gatilho da pistola. Vire a pistola para o balde de resíduos, segure a pistola contra o balde e accione-a, para lavar minuciosamente o sistema.</p>	<p>8 Com a pistola accionada, rode a válvula de segurança para baixo. De seguida, solte o gatilho da pistola. Permita que o líquido de lavagem circule até que o líquido que sai pelo tubo de escoamento esteja limpo.</p>
<p>5 Zet de inspuitskraan in de horizontale stand.</p>	<p>6 Houd het pistool tegen een verfemmer. Ontgrendel de veiligheidspal van de trekker. Druk de trekker van het pistool in en verhoog de druk tot de pomp regelmatig loopt en er spoelvoestof verschijnt.</p>	<p>7 Laat de trekker van het pistool los. Breng het pistool over naar de afvallemmer, houd het tegen de emmer aan en druk de trekker in tot het systeem grondig is gespoeld.</p>	<p>8 Houd de trekker ingedrukt en draai de inspuitskraan omlaag. Laat vervolgens de trekker van het pistool los. Laat de spoelvoestof circuleren tot de vloeistof die uit de afvoerbuïs komt schoon is.</p>

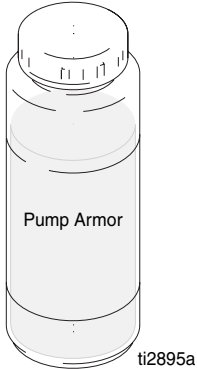
 <p>Flushing Fluid ti5848a</p>	 <p>ti8327a Flush ti10312a</p>	 <p>ON OFF ti5316a ti4296a ti8324a</p>	 <p>ti9053b</p>
<p>9 Raise siphon tube above flushing fluid.</p>	<p>10 Close drain valve. Trigger gun into flushing pail to purge fluid from hose.</p>	<p>11 Turn pressure control knob all the way down and power switch OFF. Unplug sprayer.</p>	<p>12 Remove filter. Clean and inspect. Install filter.</p>
<p>9 Relever le tuyau d'aspiration au-dessus du niveau de produit de rinçage.</p>	<p>10 Fermer la vanne de vidange. Actionner le pistolet au-dessus du seau de rinçage pour chasser le fluide du flexible.</p>	<p>11 Mettre le bouton de régulation de pression sur minimum et mettre le bouton de commande sur ARRÊT. Débrancher le pulvérisateur.</p>	<p>12 Si le pulvérisateur est équipé d'un filtre, le démonter, le nettoyer et l'examiner. Ensuite, le remonter.</p>
<p>9 Suba el tubo de aspiración por encima del líquido de lavado.</p>	<p>10 Cierre la válvula de drenaje. Dispare la pistola en el recipiente de lavado para purgar el fluido de la manguera.</p>	<p>11 Gire completamente hacia abajo el mando de control de presión y apague el interruptor de potencia. Desenchufe el pulverizador.</p>	<p>12 Si tiene un filtro instalado en el pulverizador, retírelo. Limpie e inspeccione. Instale el filtro.</p>
<p>9 Sollevare il tubo del sifone sul fluido di lavaggio.</p>	<p>10 Chiudere la valvola di drenaggio. Azionare la pistola nel secchio di lavaggio per spurgare il fluido dal flessibile.</p>	<p>11 Ruotare la manopola di controllo della pressione sul valore minimo e posizionare l'interruttore di alimentazione su OFF. Scollegare lo spruzzatore.</p>	<p>12 Se si è installato un filtro sullo spruzzatore, rimuoverlo. Pulire ed ispezionare. Installare il filtro.</p>
<p>9 Coloque o tubo de sucção acima do nível do líquido de lavagem.</p>	<p>10 Feche a válvula de retorno. Accione a pistola para dentro do balde de lavagem para purgar o produto do tubo.</p>	<p>11 Rode o botão de controlo da pressão completamente para baixo e desligue (OFF) o interruptor eléctrico. Desligue o equipamento.</p>	<p>12 Se o equipamento tiver um filtro instalado, retire-o. Limpe e verifique o filtro. Instale-o.</p>
<p>9 Til de sifonbuis op tot boven de spoelvoeistof.</p>	<p>10 Draai de afvoerkraan dicht. Spuit met het pistool in de spoelbak om het materiaal uit de slang te spoelen.</p>	<p>11 Draai de drukregelingsknop geheel omlaag en zet de hoofdschakelaar op OFF. Haal de stekker van het spuitapparaat uit het stopcontact.</p>	<p>12 Als u een filter op uw spuitapparaat hebt geïnstalleerd, verwijder dit filter dan. Reinig het en kijk het na. Installeer het filter weer.</p>

			
13 Remove filter from gun if installed. Clean and inspect. Install filter. See gun manual 312363, 312364, 312365.	14 If flushing with water, flush again with mineral spirits or Pump Armor to leave a protective coating to prevent freezing or corrosion.	15 Wipe sprayer, hose and gun with a rag soaked in water or mineral spirits.	
13 Démonter le filtre du pistolet, si existant. Le nettoyer et l'examiner. Voir le manuel du pistolet 312363, 312364, 312365.	14 En cas de rinçage à l'eau, rincer à nouveau avec du white-spirit ou un produit anti-corrosion pour que ce produit constitue un revêtement protecteur qui empêchera le gel ou la corrosion.	15 Essuyer le pulvérisateur, le flexible et le pistolet avec un chiffon imbibé d'eau ou de white-spirit.	
13 Si estuvieran instalados, retire los filtros de la pistola. Limpie e inspeccione. Instale el filtro. Consulte el manual de la pistola 312363, 312364, 312365.	14 Si se utiliza agua para el lavado, vuelva a lavar con alcohol mineral, o Protección para bombas y deje este recubrimiento protector en el pulverizador para ayudar a evitar la congelación o la corrosión.	15 Frote el pulverizador, la manguera y la pistola con un paño empapado en agua o alcohol mineral.	
13 Rimuovere il filtro dalla pistola, se installato. Pulire ed ispezionare. Installare il filtro. Consultare il manuale della pistola 312363, 312364, 312365.	14 Se si lava con acqua, lavare di nuovo con acqua ragia minerale, o Armor per pompe e lasciare questo rivestimento protettivo per evitare il congelamento o la corrosione.	15 Asciugare spruzzatore, flessibile e pistola con un panno intinto nell'acqua o nell'acqua ragia minerale.	
13 Retire o filtro da pistola, se estiver instalado. Limpe e verifique. Instale o filtro. Consulte o manual 312363, 312364, 312365 da pistola.	14 Se efectuar a lavagem com água, lave novamente com diluente ou Pump Armor para deixar um revestimento protector para ajudar a evitar a congelação ou a corrosão.	15 Limpe o equipamento de pintura, o tubo e a pistola com um pano embebido em água ou diluente.	
13 Verwijder het filter uit het pistool als dit is aangebracht. Reinig het en kijk het na. Installeer het filter weer. Zie pistoolhandleiding 312363, 312364, 312365.	14 Als u spoelt met water, spoel dan nogmaals met thinner of Pump Armor voor een beschermlaag om bevriezing of corrosie te voorkomen.	15 Veeg het spuittoestel, de slang en het pistool schoon met een doek die u in water of thinner hebt gedoopt.	

Technical Data

Power requirements	100/120V AC, 50/60 hz, 11A, 1 phase 240V AC, 50/60 hz, 7.5A, 1 phase
Generator required	3000 w minimum
Maximum working pressure	3300 psi (22.7 MPa, 227 bar)
Cycles per gallon (liter)	680 (180)
Maximum delivery gpm (lpm)	0.38 (1.44): Models 247494, 247495 0.47 (1.8): Models 247485, 247486, 247487 0.54 (2.0): Models 247531, 247532
Maximum tip size	0.019: Models 247494, 247495 0.021: Models 247485, 247486, 247487 0.023: Models 247531, 247532
Fluid outlet npsm	1/4 in.
Dimensions (Stand): 247482, 247483, 247484	
Length	15.75 in. (40.0 cm)
Width	14.0 in. (36.0 cm)
Height	17 in. (43 cm)
Weight	30 lb (13.6 kg)
Weight (with gauge)	31 lb (14.0 kg)
Dimensions (Hi-Boy): 247485, 247486, 247487, 247494, 247495, 247531, 247532	
Length	22.0 in. (55.9 cm)
Width	20.5 in. (52.1 cm)
Height	38.8 in. (98.6 cm)
Weight	59.0 lb (26.8 kg)
Weight (with gauge)	60.0 lb (27.2 kg)
Wetted parts	zinc and nickel-plated carbon steel, nylon, stainless steel, PTFE, Acetal, leather, UHMWPE, aluminum, tungsten carbide
Noise level*	
Sound power (ISO 3744)	100dBa*
Sound pressure (ISO 3744)	90 dBa*

*Measured 3 feet (1 meter) from equipment.

Caractéristiques techniques

Spécification électrique	100/120 V CA, 50/60 Hz, 11A, 1 phase 240V AC, 50/60 hz, 7,5A, 1 phase
Générateur nécessaire	3000 W minimum
Pression maximum de service	3300 psi (22,7 MPa, 227 bars)
Cycles par gallon (litre)	680 (180)
Débit maximum gpm (lpm)	0,38 (1,44) Models 247494, 247495 0,47 (1,8) Models 247485, 247486, 247487 0,54 (2,0) Models 247531, 247532
Taille de buse maxi	0,019 Models 247494, 247495 0,021 Models: 247485, 247486, 247487 0,023 Models: 247531, 247532 1/4 in.
Sortie produit npsm	
Dimensions (Stand): 247482, 247483, 247484	
Longueur	15,75 in. (40,0 cm)
Largeur	14,0 in. (36,0 cm)
Hauteur	17 in. (43 cm)
Poids (Stand)	30 lbs (13,6 kg)
Poids (avec manomètre)	31 lbs (14,0 kg)
Dimensions (Hi-Boy): 247485, 247486, 247487, 247494, 247495, 247531, 247532	
Longueur	22,0 in. (55,9 cm)
Largeur	20,5 in. (52,1 cm)
Hauteur	38,8 in. (98,6 cm)
Poids	59,0 lbs (26,8 kg)
Poids (avec manomètre)	60,0 lbs (27,2 kg)
Pièces en contact avec le produit	Acier au carbone galvanisé et nickelé, nylon, acier inox, PTFE, Acetal, cuir, UHMWPE, aluminium, carbure de tungstène
Niveau de bruit*	
Puissance sonore (ISO 3744)	100dBa*
Pression sonore (ISO 3744)	90 dBa*

*Mesuré à 3 pieds (1 mètre) de l'appareil.

Características técnicas

Requisitos eléctricos	100/120V CA, 50/60 hz, 11A, monofásico 240V CA, 50/60 hz, 7,5A, monofásico
Generador necesario	3000 w como mínimo
Presión máxima de funcionamiento	3300 psi (22,7 MPa, 227 bar)
Ciclos por galón (litro)	680 (180)
Caudal máximo gpm (lpm)	0,38 (1,44) Models 247494, 247495 0,47 (1,8) Models 247485, 247486, 247487 0,54 (2,0) Models 247531, 247532
Tamaño máximo de la boquilla	0,019 Models 247494, 247495 0,021 Models 247485, 247486, 247487 0,023 Models 247531, 247532 1/4 in.
Salida de fluido npsm	
Dimensiones (Stand): 247482, 247483, 247484	
Longitud	40,0 cm (15,75 pulg.)
Anchura	36,0 cm (14,0 pulg.)
Altura	43 cm (17 pulg.)
Peso	14 kg (30 lbs.)
Peso (con medidor)	41,06 kg (31 lbs.)
Dimensiones (Hi-Boy): 247485, 247486, 247487, 247494, 247495, 247531, 247532	
Longitud	22,0 cm (55,9 pulg.)
Anchura	20,5 cm (52,1 pulg.)
Altura	38,8 cm (98,6 pulg.)
Peso	28,6 kg (59,0 lbs.)
Peso (con medidor)	27,2 kg (60 lbs.)
Piezas húmedas	Acero al carbono revestido de zinc y níquel, acero inoxidable, PTFE, Acetal, cuero, UHMWPE, aluminio, carburo de tungsteno
Nivel de sonido*	
Potencia de sonido (ISO 3744)	100dBa*
Presión de sonido (ISO 3744)	90 dBa*

*Medido a una distancia de 1 metro (3 pies) del equipo.

Dati tecnici

Requisiti di alimentazione	100/120 V ca, 50/60 Hz, 11 A, monofase 240 V ca, 50/60 Hz, 7,5 A, monofase Almeno 3000 W 227 bar (22,7 MPa, 3300 psi) 680 (180) 0,38 (1,44) Models 247494, 247495 0,47 (1,8) Models 247485, 247486, 247487 0,54 (2,0) Models 247531, 247532 0,019 Models 247494, 247495 0,021 Models 247485, 247486, 247487 0,023 Models 247531, 247532 1/4 in.
È necessario un generatore	
Pressione massima d'esercizio	
Cicli per gallone (litro)	
Portata massima gal/min (litri/min)	
Dimensioni massime dell'ugello	
Uscita del fluido npsm	
Dimensioni (Stand): 247482, 247483, 247484	
Lunghezza	40,0 cm (15,75 poll)
Larghezza	36,0 cm (14,0 poll)
Altezza	43 cm (17 poll)
Peso	13,6 kg (30 libbre)
Peso (senza manometro)	14,0 kg (31 libbre)
Dimensioni (Hi-Boy): 247485, 247486, 247487, 247494, 247495, 247531, 247532	
Lunghezza	55,9 cm (22,0 poll)
Larghezza	52,1 cm (20,5 poll)
Altezza	98,6 cm (38,8 poll)
Peso	26,8 kg (59,0 libbre)
Peso (senza manometro)	27,2 kg (60,0 libbre)
Parti a contatto del fluido	Acciaio al carburo placcato al nickel e allo zinco, acciaio inossidabile, PTFE, Acetal, cuoio, UHMWPE, alluminio, carburo di tungsteno
Livello di rumorosità*	
Potenza sonora (ISO 3744)	100 dBa*
Pressione sonora (ISO 3744)	90 dBa*

*Misurata a 1 m (3 piedi) dall'apparecchiatura.

Ficha Técnica

Requisitos de energia	100/120 V CA, 50/60 hz, 11 A, 1 fase 240 V CA, 50/60 hz, 7,5 A, 1 fase 3 000 w, no mínimo 3 300 psi (22,7 MPa, 227 bar) 680 (180) 0,38 (1,44) Models 247494, 247495 0,47 (1,8) Models 247485, 247486, 247487 0,54 (2,0) Models 247531, 247532 0,019 Models 247494, 247495 0,021 Models 247485, 247486, 247487 0,023 Models: 247531, 247532 1/4 pol.
Gerador necessário	
Pressão máxima de trabalho	
Ciclos por galão (litro)	
Débito máximo em gpm (lpm)	
Tamanho máximo do bico	
Saída de líquido npsm	
Dimensões (Stand): 247482, 247483, 247484	
Comprimento	40,0 cm (15,75 pol.)
Largura	36,0 cm (14,0 pol.)
Altura	43 cm (17 pol.)
Peso	13,6 kg
Peso (com manómetro)	14,0 kg
Dimensões (Hi-Boy): 247485, 247486, 247487, 247494, 247495, 247531, 247532	
Comprimento	55,9 cm (22,0 pol.)
Largura	52,1 cm (20,5 pol.)
Altura	98,6 cm (38,8 pol.)
Peso	26,8 kg
Peso (com manómetro)	27,2 kg
Peças em contacto com o produto	aço de carbono zincado e niquelado, nylon, aço inoxidável, teflon (PTFE), Acetal, couro, polietileno de peso molecular ultra-elevado (UHMWPE), alumínio, carboneto de tungsténio
Nível de ruído*	
Potência sonora (ISO 3744)	100 dBa*
Pressão do som (ISO 3744)	90 dBa*

* Medição realizada a 3 pés (1 metro) do equipamento.

Technische gegevens

Voedingvereisten	100/120V AC, 50/60 Hz, 11A, 1 fase 240V AC, 50/60 Hz, 7,5A, 1 fase
Vereiste generator	Minimaal 3000 W
Maximum werkdruk	3300 psi (22,7 MPa, 227 bar)
Volledige slagen per gallon (liter)	680 (180)
Maximum afgifte in gallon/min (liter/min)	0,38 (1,44) Models 247494, 247495 0,47 (1,8) Models 247485, 247486, 247487 0,54 (2,0) Models 247531, 247532
Maximum tipformaat	0,019 Models 247494, 247495 0,021: Models 247485, 247486, 247487 0,023: Models 247531, 247532
Vloeistofuitlaat npsm.	1/4 in.
Afmetingen (Stand): 247482, 247483, 247484	
Lengte	15,75 inch (40,0 cm)
Breedte	14,0 inch (36,0 cm)
Hoogte	17 inch (43 cm)
Gewicht	30 lbs (13,6 kg)
Gewicht (met meter)	31 lbs (14,0 kg)
Afmetingen (Hi-Boy): 247485, 247486, 247487, 247494, 247495, 247531, 247532	
Lengte	22,0 inch (55,9 cm)
Breedte	20,5 inch (52,1 cm)
Hoogte	38,8 inch (98,6 cm)
Gewicht	59,0 lbs (26,8 kg)
Gewicht (met meter)	60,0 lbs (27,2 kg)
Bevochtigde delen	verzinkt en vernikkeld koolstofstaal, nylon, roestvrij staal, PTFE, Acetal, leer, UHMWPE, aluminium, wolframcarbide
Geluidsniveau*	
Geluidsvermogen (ISO 3744)	100dBa*
Geluidsdruk (ISO 3744)	90dBa*

* Gemeten op 3 voet (1 meter) van de apparatuur

ASM Standard Warranty / Garantie standard d'ASM / Garantía estándar ASM / Garanzia standard ASM / Garantia standard ASM / Standaard ASM-garantie

ASM warrants all equipment referenced in this document which is manufactured by ASM and bearing its name to be free from defects in material and workmanship on the date of sale by an authorized ASM distributor to the original purchaser for use. With the exception of any special, extended, or limited warranty published by ASM, ASM will, for a period of twelve months from the date of sale, repair or replace any part of the equipment determined by ASM to be defective. This warranty applies only when the equipment is installed, operated and maintained in accordance with ASM's written recommendations.

This warranty does not cover, and ASM shall not be liable for general wear and tear, or any malfunction, damage or wear caused by faulty installation, misapplication, abrasion, corrosion, inadequate or improper maintenance, negligence, accident, tampering, or substitution of non-ASM component parts. Nor shall ASM be liable for malfunction, damage or wear caused by the incompatibility of ASM equipment with structures, accessories, equipment or materials not supplied by ASM, or the improper design, manufacture, installation, operation or maintenance of structures, accessories, equipment or materials not supplied by ASM.

This warranty is conditioned upon the prepaid return of the equipment claimed to be defective to an authorized ASM distributor for verification of the claimed defect. If the claimed defect is verified, ASM will repair or replace free of charge any defective parts. The equipment will be returned to the original purchaser transportation prepaid. If inspection of the equipment does not disclose any defect in material or workmanship, repairs will be made at a reasonable charge, which charges may include the costs of parts, labor, and transportation.

THIS WARRANTY IS EXCLUSIVE, AND IS IN LIEU OF ANY OTHER WARRANTIES, EXPRESS OR IMPLIED, INCLUDING BUT NOT LIMITED TO WARRANTY OF MERCHANTABILITY OR WARRANTY OF FITNESS FOR A PARTICULAR PURPOSE.

ASM's sole obligation and buyer's sole remedy for any breach of warranty shall be as set forth above. The buyer agrees that no other remedy (including, but not limited to, incidental or consequential damages for lost profits, lost sales, injury to person or property, or any other incidental or consequential loss) shall be available.

ASM MAKES NO WARRANTY, AND DISCLAIMS ALL IMPLIED WARRANTIES OF MERCHANTABILITY AND FITNESS FOR A PARTICULAR PURPOSE, IN CONNECTION WITH ACCESSORIES, EQUIPMENT, MATERIALS OR COMPONENTS SOLD BUT NOT MANUFACTURED BY ASM. These items sold, but not manufactured by ASM (such as electric motors, switches, hose, etc.), are subject to the warranty, if any, of their manufacturer. ASM will provide purchaser with reasonable assistance in making any claim for breach of these warranties.

In no event will ASM be liable for indirect, incidental, special or consequential damages resulting from ASM supplying equipment hereunder, or the furnishing, performance, or use of any products or other goods sold hereto, whether due to a breach of contract, breach of warranty, the negligence of ASM, or otherwise.

FOR ASM BRAZILIAN/CANADIAN/COLUMBIAN CUSTOMERS

The Parties acknowledge that they have required that the present document, as well as all documents, notices and legal proceedings entered into, given or instituted pursuant hereto or relating directly or indirectly hereto, be drawn up in English.

TO PLACE AN ORDER OR FOR SERVICE, contact your ASM distributor,
or call 1-800-854-4025 to identify the nearest distributor.

*All written and visual data contained in this document reflects the latest product information available at the time of publication.
ASM reserves the right to make changes at any time without notice.*

MM 312360

This manual contains English, French, Spanish, Italian, Portuguese and Dutch

ASM Company, 3500 N. 1st Avenue, Sioux Falls, SD 57104
www.asmcompany.com
11/2007